

# FRAME

CONTEMPORARY SURFACE



**FAP**  
CERAMICHE  
Naturalmente casa.

The background features large, light gray, 3D-style letters 'R', 'A', and 'E'. A semi-transparent gray rectangular frame is overlaid on the right side of the image, partially covering the letter 'A' and the letter 'E'.

# FRAME

CONTEMPORARY SURFACE

# FRAME

PASTA BIANCA / WHITE BODY



UNA MATERIA ESSENZIALE,  
VESTITA DI COLORI ATTUALI,  
AVVOLGE GLI SPAZI DI  
CONTEMPORANEITÀ.

AN ESSENTIAL MATERIAL, IN  
CONTEMPORARY COLOURS,  
TO BRING A MODERN TOUCH  
TO ANY SETTING.

Une matière au caractère essentiel, des couleurs actuelles, les espaces revetus sont résolument contemporains.

Eine essentielle Materie, mit aktuellen Farben bekleidet, die kontemporäre Räume umhüllt.

Una materia esencial, vestida de colores actuales, que envuelve los espacios con su contemporaneidad.

Лаконичная плитка актуальных оттенков придает интерьерам современный облик.



**Wall**  
Frame White  
Frame Knot White  
Frame Tratto White Mosaico

**Floor**  
Frame White Brillante

UN TOTAL WHITE DAVVERO SOFISTICATO. IL RITMO DELLA MATERIA SI EVOLVE DA SEMPLICE ED ELEGANTE FONDO, A RAFFINATISSIMO MOSAICO, FINO AD EMERGERE TRIDIMENSIONALMENTE NELLA STRUTTURA "KNOT".

AN EXTRA-SOPHISTICATED TOTAL WHITE LOOK, IN WHICH THE RHYTHM OF THE MATERIAL EVOLVES FROM THE SIMPLE ELEGANCE OF THE BASE TILE THROUGH TO A BEAUTIFULLY REFINED MOSAIC, CULMINATING IN THE THREE-DIMENSIONAL "KNOT" STRUCTURE.



Un Total White vraiment intense. Le mouvement de la matière se mue de simple fond uni, à celui du jeu de la mosaïque, puis s'exprime avec caractère par la matière de la structure "Knot".  
Ein wirklich außergewöhnliches Total White. Der Rhythmus der Materie entwickelt sich von einem einfachen und eleganten Grundmaterial in ein bezauberndes Mosaik, um dann dreidimensional in die "Knot-Struktur" zu tauchen.  
Un total White muy sofisticado. El ritmo de la materia se desarrolla, desde un fondo sencillo y elegante, en un refinado mosaico, hasta surgir adquiriendo tridimensionalidad en la estructura "Knot".  
Непревзойденная изысканность total White. В едином ритме звучат простая и элегантная фоновая плитка, утонченная мозаика и трехмерная композиция "Knot".



CON "FRAME" ANCHE I PICCOLI SPAZI POSSONO ESPRIMERE GRANDI EMOZIONI. PURA E ORIGINALE LA COMPOSIZIONE OTTENUTA CON IL FONDO "WHITE + KNOT WHITE + DESERT WALL SILVER LISTELLO".

WITH "FRAME", EVEN SMALL SETTINGS CAN ENJOY BIG EMOTIONS. PURE, ORIGINAL COMPOSITION OBTAINED USING THE "WHITE BASE TILE + KNOT WHITE + DESERT WALL SILVER LISTEL TILE".



Avec "Frame", même les espaces les plus petits peuvent susciter de grandes émotions. En témoigne cette composition obtenue avec le fond "White + Knot White + le Listel Desert Wall Silver".  
Mit "Frame" können auch kleine Räume große Emotionen ausdrücken. Rein und originell ist die Komposition mit dem Grundmaterial "White + Knot White + Desert Wall Silver Leiste".  
Con "Frame" aún los espacios pequeños pueden expresar emociones grandes. Es pura y original la composición obtenida con el fondo "White + Knot White + Listel Desert Wall Silver".  
Благодаря "Frame" даже небольшие помещения способны создать настроение. Просто и оригинально смотрится композиция из фоновой плитки "White + Knot White + бордюры Desert Wall Silver".



**Wall**  
Frame Sky  
Frame Knot Sky  
Lumina Cromo Listello

**Floor**  
Frame Grey Brillante



UNA PARETE DALL' INTENSO FASCINO,  
UNA COINVOLGENTE EMOZIONE IN  
"KNOT E LUMINA CROMO LISTELLO".

A WALL WITH AN INTENSE ALLURE, AN  
ENGAGING EMOTION IN "KNOT AND  
LUMINA CROMO LISTELLO TILE".

Emotion, intensité, un irresistible attrait pour ce mur revêtu de "Knot et du Lumina Cromo Listello".  
Eine wand mit einer faszinierenden ausstrahlung, eine mitreissende emotion in "Knot und Lumina Cromo Listello zierleiste".  
Una pared intensamente sugerente, una emoción que atrapa en "Knot y Lumina Cromo Listello".  
Безграничный шарм настенной плитки, погружающей в атмосферу "Knot и бордюра Lumina Cromo Listello".



MINIMALE E SOFISTICATO IL MOVIMENTO STONALIZZATO DEL RIVESTIMENTO IN TONO "SKY", ATTRAVERSATO DALLE RAFFINATE LINEE DI LUCE DEL "LUMINA CROMO LISTELLO".

THE MINIMAL, SOPHISTICATED AIR OF THE SHADED "SKY" WALL TILES, CROSSED THROUGH BY THE REFINED LIGHT STRIPS OF THE WALL "LUMINA CROMO LISTELLO TILE".

Minimal et sophistiqué, le mouvement de la couleur du revêtement "Sky" semble rythmé par la reflet de la lumière sur les "Lumina Cromo Listello".  
Minimal und außergewöhnlich ist das bewegte Tonspiel der "Sky-Verkleidung", die von edlen Lichtlinien der "Lumina Cromo Listello".  
Minimalista y sofisticado el movimiento destonificado del revestimiento color "Sky", atravesado por las refinadas líneas de luz del "Lumina Cromo Listello".  
Неуловимый и изысканный переход оттенков настенной плитки цвета "Sky" в сочетании с наполненными светом линиями изящного "бордюра Lumina Cromo Listello".



“FRAME SKY + LAMINA PLATINO” E LA DOCCIA DIVENTA UN TEATRO IN CUI CELEBRARE LA BELLEZZA TUTTI I GIORNI.

“FRAME SKY + LAMINA PLATINO” MAKE THE SHOWER A PLACE TO CELEBRATE BEAUTY EVERY DAY.

“Frame Sky + Lamina Platino”, et la douche devient le cadre privilégié de votre bien être quotidien.

“Frame Sky + Lamina Platino” – Die Dusche wird zu einem Theater, in dem die Schönheit jeden Tag gefeiert wird.

“Frame Sky + Lamina Platino” y la ducha se convierte en un teatro donde celebrar la belleza diaria.

“Frame Sky + Lamina Platino” и душевая кабина превращаются в подмостки, где каждый день разыгрывается спектакль красоты.



**Wall**  
Frame Sand  
Frame Natura Sand Mosaico

**Floor**  
Frame Dove Brillante



QUANDO SCEGLI IL FASCINO DI "FRAME" SAI CHE LA SUA BELLEZZA SARÀ PER SEMPRE. LE SUE SFUMATURE NON CAMBIERANNO MAI, COME IN QUESTA SPLENDIDA PARETE, MOSSA SPONTANEAMENTE DAL COLORE.

WHEN YOU CHOOSE THE ALLURE OF "FRAME", YOU KNOW YOU'RE CHOOSING EVERLASTING BEAUTY. THE NUANCES WILL NEVER CHANGE, REMAINING JUST AS THEY ARE ON THIS SPLENDID WALL WITH ITS WAVES OF COLOUR.

Succomber au charme de "Frame", c'est choisir la garantie d'une beauté intemporelle. A l'image de cette paroi murale à la couleur intense, ses nuances vous resteront fidèles.

Wenn Sie die Faszination von "Frame" wählen, wissen Sie, dass die Schönheit für ewig besteht. Die Nuancen werden sich nie ändern, wie an dieser herrlichen Wand, die spontan von der Farbe bewegt wird.

Cuando eliges el encanto de "Frame" sabes que su belleza durará por siempre. Sus matices no cambiarán nunca, como en esta espléndida pared a la que el color transmite un movimiento espontáneo.

Выбор плитки "Frame" – это гарантия неизменной красоты. Ее краски не потеряют своей свежести, как на этой великолепной стене, будто застывшей в движении цвета.



VIBRANTE E MORBIDO. IL “MOSAICO NATURA” RIVESTE DI PURO FASCINO LA ZONA LAVABO CON UN EFFETTO CONTEMPORANEO.

SOFT, VIBRANT “NATURA MOSAIC”, READY TO BRING A SPLENDID ALLURE TO THE WASHBASIN AREA, CREATING A NATURAL, CONTEMPORARY LOOK.

Naturelle et contemporaine, palpitante et douce, la “Mosaïque Natura” enveloppe d’élégance le lavabo.  
Vibriierend und weich, ein “Naturmosaik”, das den Waschbeckenbereich mit einem natürlichen und kontemporären Effekt faszinierend bekleidet.  
Vibrante y suave, el “Mosaico Natura”, reviste de seducción pura la zona del lavabo con un efecto natural y contemporáneo.  
Нежная и будто живая “Мозаика Natura” придает истинное очарование стене над раковиной, создавая естественный и современный стиль интерьера.

IL “DECORO FOLD” POSATO  
IN VERTICALE: UN’AUTENTI-  
CA CASCATA DI SPLENDIDI  
PRISMI DI LUCE.

THE “FOLD DECORATION”  
LAID VERTICALLY. A GENUINE  
CASCADE OF SPLENDID  
PRISMS OF LIGHT.

Le “décor Fold” posé verticalement : une  
authentique cascade de lumière.  
Das “Dekor Fold” vertikal verlegt: Ein au-  
thentischer Wasserfall mit herrlichen Licht-  
prismen.  
La “decoración Fold” colocada en vertical:  
una cascada auténtica de espléndidos pri-  
smas de luz.  
“Декор Fold” в вертикальной укладке:  
неподражаемый вихрь восхитительных  
световых бликов.





**Wall**  
Frame Talc  
Frame Knot Talc  
Frame Tratto Talc Mosaico  
**Floor**  
Docks Cenere



CON "FRAME" SARETE LIBERI DI ESPRIMERE AL MEGLIO IL VOSTRO STILE. ABBINANDO GLI ELEMENTI DECORATIVI OTTERRETE INEDITE SOLUZIONI. SPLENDIDE BOISERIE E SOFISTICATE NICCHIE INTERAMENTE AVVOLTE DI MOSAICO.

WITH "FRAME", YOU'LL BE FREE TO EXPRESS YOUR STYLE TO THE FULL. COMBINE THE DECORATIVE ELEMENTS TO CREATE ORIGINAL SOLUTIONS. SPLENDID WOOD PANELLING AND SOPHISTICATED NICHE ENVELOPED IN MOSAICS.



"Frame", vous permettra d'exprimer spontanément votre style avec une grande liberté. En associant les différentes propositions décoratives, vous obtiendrez des solutions inédites comme ces splendides boiseries ou ces niches revêtues de mosaïque.

Mit "Frame" werden Sie frei sein, Ihren Stil bestens zum Ausdruck zu bringen. Durch Verbindung der Dekorelemente werden Sie originelle und einzigartige Lösungen erhalten. Herrliche Boiseries und berauschende Nischen, die ganz von Mosaik umgeben sind.

Con "Frame" podrás expresar con libertad lo mejor de tu estilo. Combinando los elementos decorativos obtendrás soluciones inéditas. Espléndidas boiseries y nichos sofisticados totalmente envueltos en mosaicos.

"Frame" позволит вам свободно выразить вашу индивидуальность. Сочетая декоративные элементы, вы сможете получить неожиданные решения. Великолепные панели буазери и утонченные, выложенные мозаикой ниши.



**Wall**  
Frame White  
Frame Knot White  
Frame Lamina Oro Inserto

**Floor**  
Frame White Brillante

BIANCO E ORO,  
UN ACCOSTAMENTO  
UNICO E PREZIOSO.

WHITE AND GOLD,  
A UNIQUELY BEAUTI-  
FUL COMBINATION.



Blanc et or, un mariage d'une grande finesse.  
Weiß und Gold, eine einzigartige und wertvolle Kombination.  
Blanco y oro, una combinación única y preciosa.  
Уникальность и роскошь в сочетании белого и золотого.

“MOSAICO ARTE WHITE“  
POSATO COME LISTELLO.  
UN BIANCO SU BIANCO  
CHE STUPIESCE PER ELE-  
GANZA ESPRESSIVA.

“ARTE WHITE MOSAIC”  
USED AS A LISTEL TILE. A  
WHITE-ON-WHITE LOOK,  
INCREDIBLY EXPRESSIVE  
AND ELEGANT.

“Mosaïque Arte White” utilisée en listel,  
un ton sur ton qui surprend par son ex-  
pression de pureté et de classe.  
“Mosaik Arte White” als Leiste verlegt.  
Weiß auf Weiß, das dank der ausgedrüc-  
kten Eleganz überrascht.  
“Mosaico Arte White” colocado como li-  
stel. Un blanco sobre blanco que asom-  
bra por su elegancia expresiva.  
“Мозаика Arte White” в роли бордюра.  
Сочетание белого не перестает удивлять  
выразительной элегантностью.



**Wall**  
Frame Earth  
Frame Fold Earth  
Frame Arte Earth Mosaico

**Floor**  
Frame Earth Brillante

ATTRAENTE.  
UNO SPAZIO, LE  
CUI PARETI SONO  
AVVOLTE DA UN AF-  
FASCINANTE RITMO  
DI GEOMETRICHE E  
DELICATE ONDE MA-  
TERICHE DELLA  
STRUTTURA “FOLD”

ATTRACTIVE.  
A SPACE WITH WALLS  
ENVELOPED IN A  
SPLENDID RHYTHM  
OF DELICATE, GEO-  
METRIC MATERIAL  
WAVES WITH A “FOLD”  
STRUCTURE

Géométrique et subtile, la structure “Fold” caressée par la lumière vous enivrera de son ondulation naturelle.

Attraktiv. Ein Raum, dessen Wände von einem faszinierenden Geometrie-Rhythmus und zarten matischen Wellen der “Fold”-Struktur bekleidet sind.

Atractivo. Un espacio cuyas paredes están envueltas por un ritmo seductor de las ondas máticas geométricas y delicadas de la estructura “Fold”.

Привлекательное внимание пространство. Восхитительные геометрические мотивы и нежные волны структуры “Fold” создают на стенах волшебный ритм.

UN'AUTENTICA OPERA D'ARTE QUESTO MOSAICO, CHE DIFFONDE UN MAGNETICO SPLENDORE COME SOLO LA BELLEZZA È IN GRADO DI FARE.

THIS MOSAIC IS AN AUTHENTIC WORK OF ART, ABLE TO SPREAD THE MAGNETIC SPLENDOR ONLY BEAUTY IS CAPABLE OF.



Comparable à une oeuvre d'art, cette mosaïque est enivrante de beauté.  
Ein authentisches Kunstwerk, ein Mosaik, das einen magnetischen Glanz verleiht, wie es nur die Schönheit tun kann.  
Un mosaico que es una auténtica obra de arte, difundiendo un esplendor magnético como solo la belleza es capaz de hacerlo.  
Подстать истинному произведению искусства, эта мозаика создает вокруг себя ощущение таинственного величия, воплощая саму красоту.

“FRAME EARTH, DESERT WALL SILVER LISTELLO E MOSAICO EARTH”:  
UNO STILE IMPECCABILE.

“EARTH FRAME, DESERT WALL SILVER LISTELLO TILE AND EARTH  
MOSAIC”:  
IMPECCABLE STYLE.

“Frame Earth, Desert Wall Silver Listello et  
Mosaïque Earth”:  
un style impeccable.  
“Frame Earth, Desert Wall Silver Listello und  
Earth Mosaik”:  
ein tadelloser stil.  
“Frame Earth, Desert Wall Silver Listello y  
Mosaico Earth”:  
un estilo impecable.  
Безупречность стиля: “Frame Earth”, бордюр  
“Desert Wall Silver Listello и Мозаика Earth”.





“FRAME” IN CUCINA RISULTA ESTREMAMENTE CONTEMPORANEA E PERFORMANTE. RESISTENTE E FACILE DA PULIRE.

“FRAME” IS A CONTEMPORARY, HIGH-PERFORMANCE OPTION FOR THE KITCHEN. HARD WEARING AND EASY TO CLEAN.



Wall  
Frame Knot White

Dans la cuisine, “Frame” est contemporain et performant. Il est résistant et facile à nettoyer.  
“Frame” ist in der Küche extrem modern und leistungsstark. Widerstandsfähig und einfach zu reinigen.  
“Frame” en la cocina es muy contemporánea y conveniente. Resistente y fácil de limpiar.  
Плитка “Frame” на кухне – комфорт и современность, надежность и простота в уходе.

# FRAME

GRES PORCELLANATO / PORCELAIN STONEWARE





Floor  
Frame Grey Brillante



“Frame Carpet Brillante”:  
caldo ed elegante,  
tutto da vivere.

“Frame Carpet Brillante”:  
warm and elegant,  
a unique experience.

“Frame Carpet Brillante”:  
chaleureux et élégant,  
à vivre pleinement.  
“Frame Carpet Brillante”:  
cálida y elegante,  
que disfrutar al máximo.  
“Frame Carpet Brillante”:  
warm und elegant,  
damit man das leben  
vollauf genießt.  
Теплый и элегантный,  
волшебные ощущения.

Una gamma completa di pezzi speciali per coordinare perfettamente ogni ambiente della casa. Scalino e pavimento "Frame Grey".

A complete range with special trims to coordinate your home throughout. "Frame Grey" step tile and flooring.



**Stair**  
Frame Scalino Grey  
Frame Battiscopa Grey

**Floor**  
Frame Grey

Une gamme complète de pièces spéciales pour coordonner à la perfection chaque espace de la maison. Marche et carreau de sol "Frame Grey".  
Ein vollständiges Angebot an Sonderteilen zur perfekten Kombination jeder Hausumgebung. Stufe und Boden "Frame Grey".  
Una gama completa de piezas especiales para coordinar perfectamente cada habitación del hogar. Peldaño y pavimento "Frame Grey".  
Полная гамма специальных элементов для идеального оформления любого домашнего интерьера. Ступенька и напольная плитка "Frame Grey".



**Floor**  
Frame Grey



Floor  
Frame Dove Brillante



Floor  
Frame Gold



**Floor**  
Frame Gold Brillante

**Wall**  
Nuances Rovere





Floor  
Frame Earth

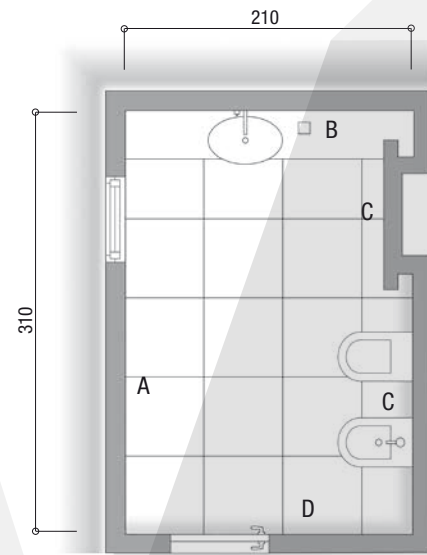

**Wall A - D**  
 Frame White 30,5x56 RT  
**Wall C**  
 Frame White 30,5x56 RT  
 Frame Knot White 30,5x56 RT  
 Frame White Spigolo 1x30,5 RT

**Wall B**  
 Frame White 30,5x56 RT  
 Frame Tratto White Mosaico 30,5x30,5  
**Floor**  
 Frame White Brillante 60x60 RT

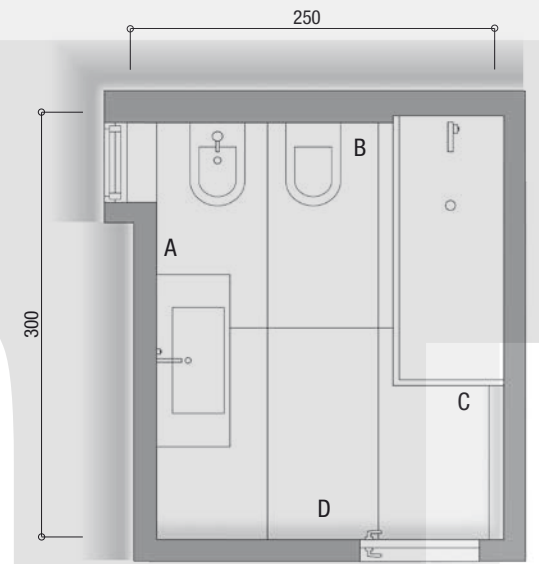
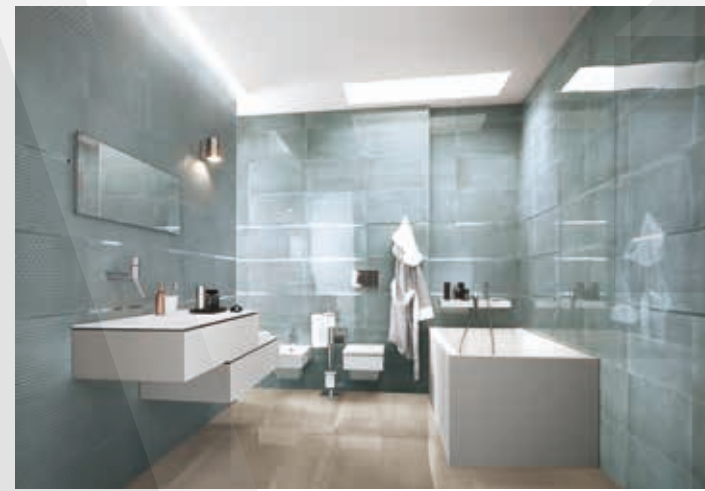

**Wall A**  
 Frame Sky 30,5x56 RT  
 Frame Knot Sky 30,5x56 RT  
**Floor**  
 Frame Grey Brillante 75x150 RT

**Wall B - C - D**  
 Frame Sky 30,5x56 RT  
 Lumina Cromo Listello 1,5x56 RT  
 Frame Spigolo Sky 1x30,5 RT

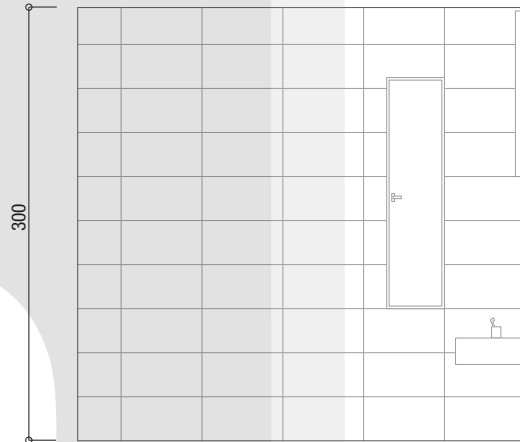

Wall A

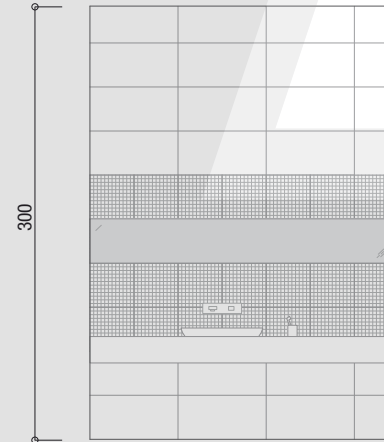

Wall B

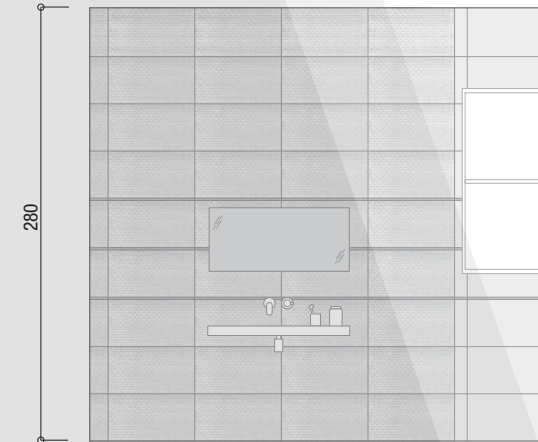

Wall A

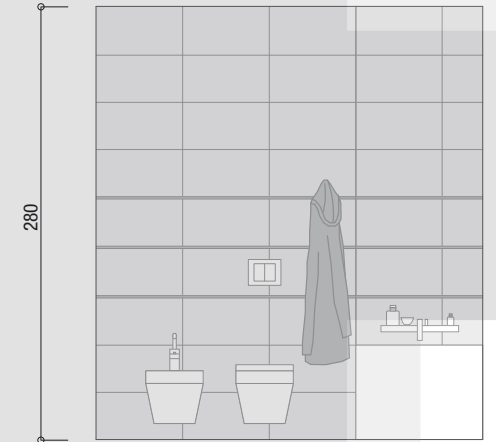

Wall B

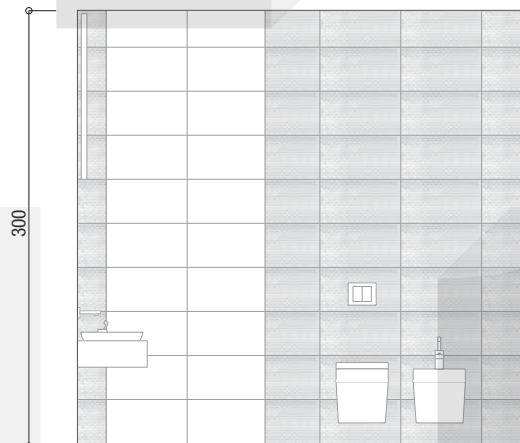

Wall C

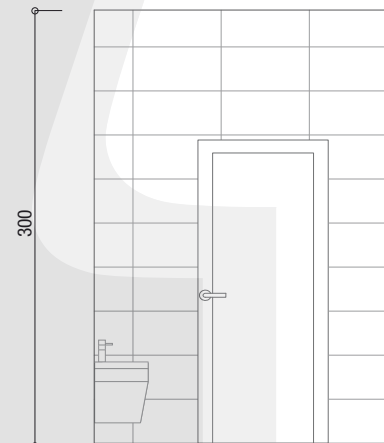

Wall D

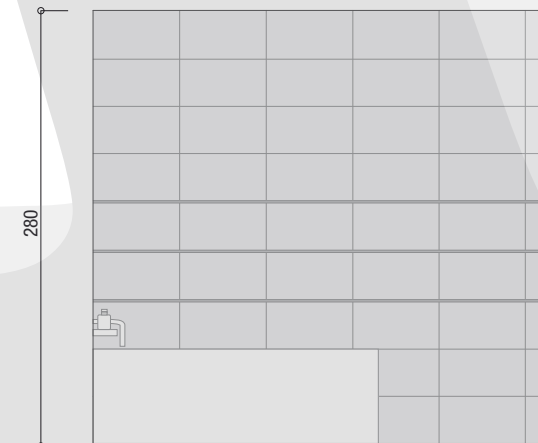

Wall C

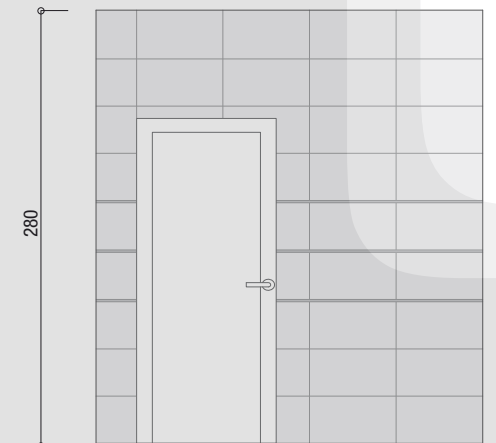

Wall D

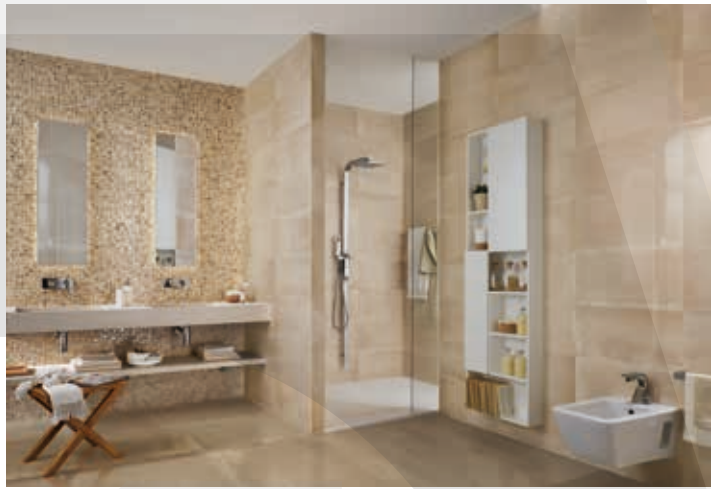

**Wall A**  
 Frame Sand 30,5x56 RT  
 Frame Natura Sand Mosaico 30,5x30,5  
 Frame Sand Spigolo 1x30,5 RT  
**Floor**  
 Frame Dove Brillante 75x150 RT

**Wall B - C - D**  
 Frame Sand 30,5x56 RT  
 Frame Sand Spigolo 1x30,5 RT

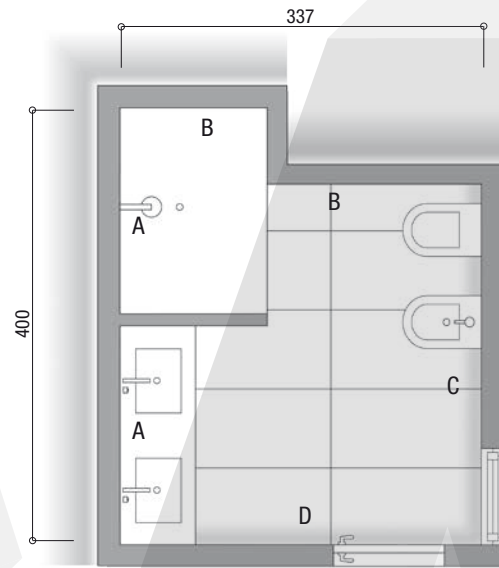

**Wall A - C - D**  
 Frame Talc 30,5x56 RT  
 Frame Knot Talc 30,5x56 RT  
**Floor**  
 Docks Cenere 22,5x90 RT

**Wall B**  
 Frame Talc 30,5x56 RT  
 Frame Knot Talc 30,5x56 RT  
 Frame Tratto Talc Mosaico 30,5x30,5  
 Frame Talc Spigolo 1x30,5 RT

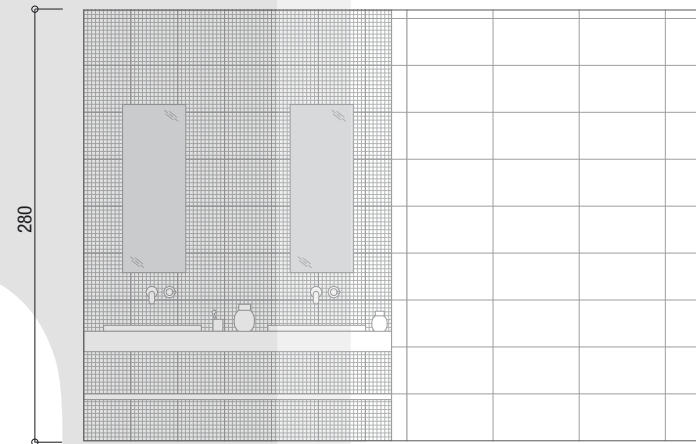
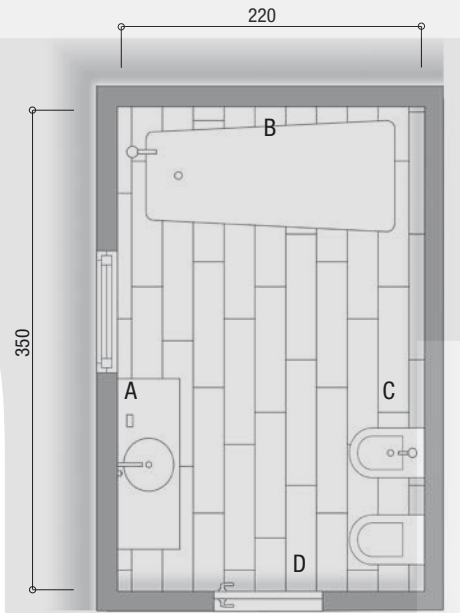

Wall A

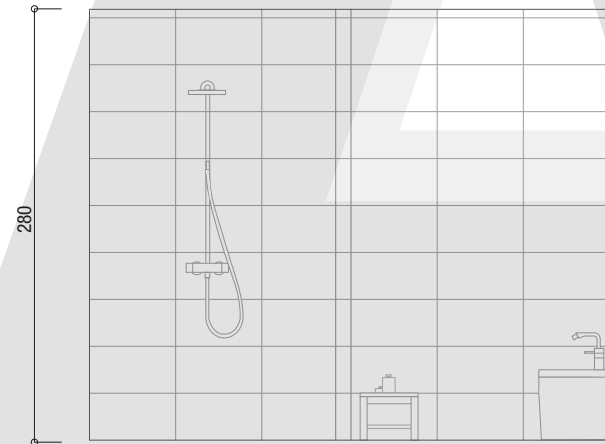

Wall B



Wall A

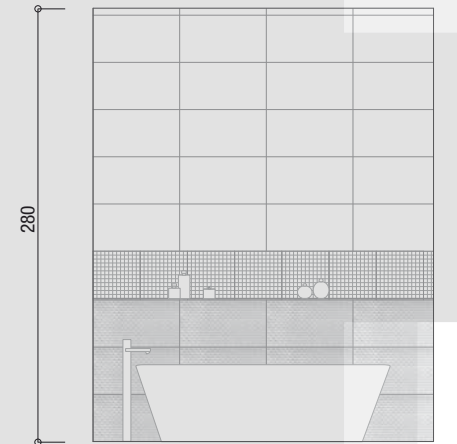

Wall B

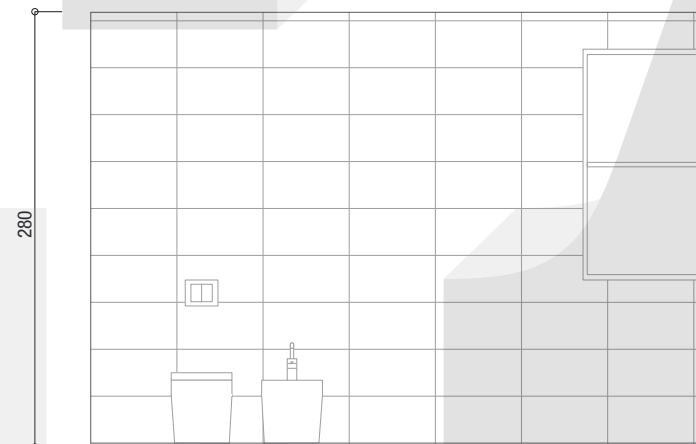

Wall C

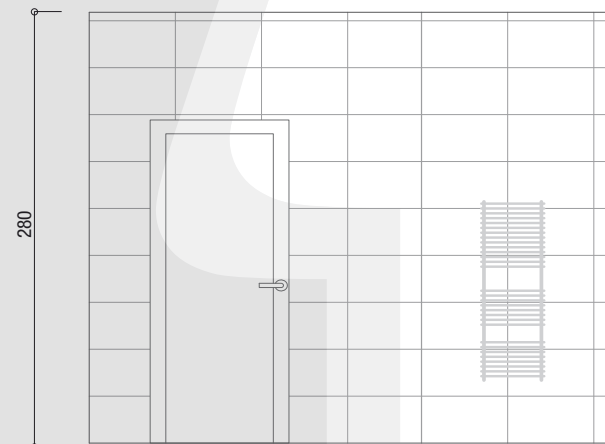

Wall D

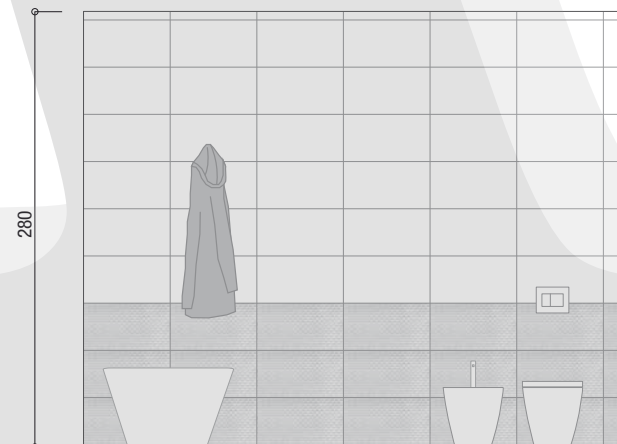

Wall C

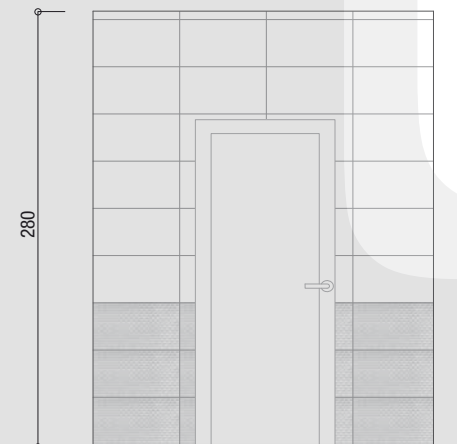

Wall D

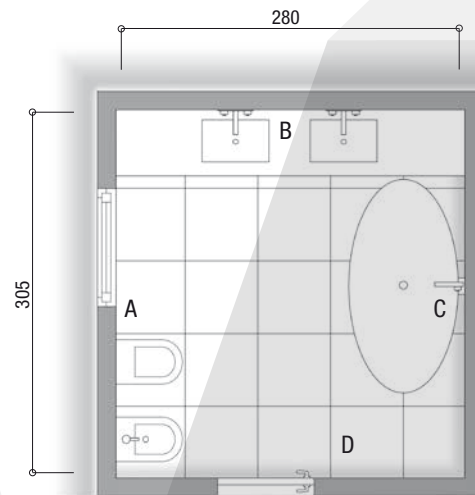

**Wall A - D**  
 Frame White 30,5x56 RT  
**Wall C**  
 Frame White 30,5x56 RT  
 Frame Lamina Oro Inserto 30,5x56 RT

**Wall B**  
 Frame Knot White 30,5x56 RT  
 Frame Lamina Oro Inserto 30,5x56 RT  
**Floor**  
 Frame White Brillante 60x60 RT

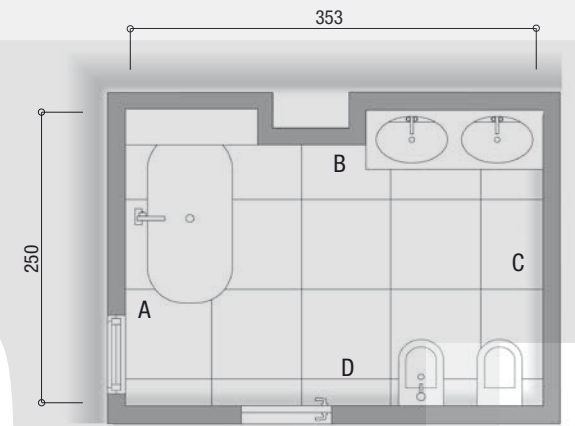

**Wall A - C**  
 Frame Fold Earth 30,5x56 RT  
**Wall D**  
 Frame Earth 30,5x56 RT

**Wall B**  
 Frame Earth 30,5x56 RT  
 Frame Arte Earth Mosaico 30,5x30,5  
 Frame Earth Spigolo 1x30,5  
**Floor**  
 Frame Earth Brillante 60x60 RT

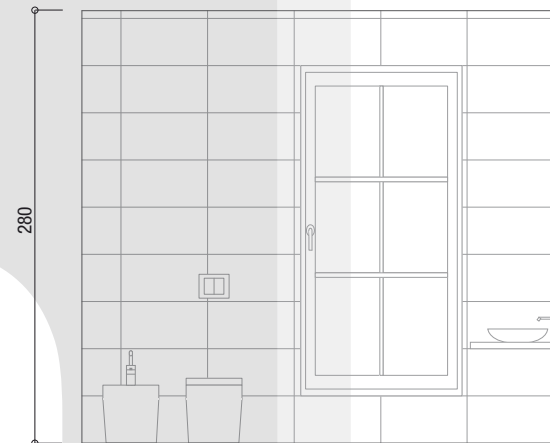

Wall A

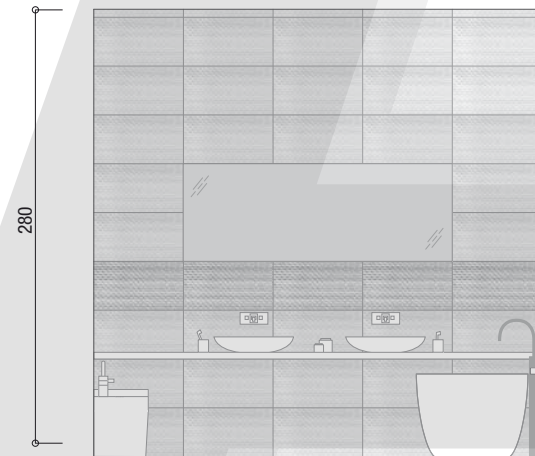

Wall B

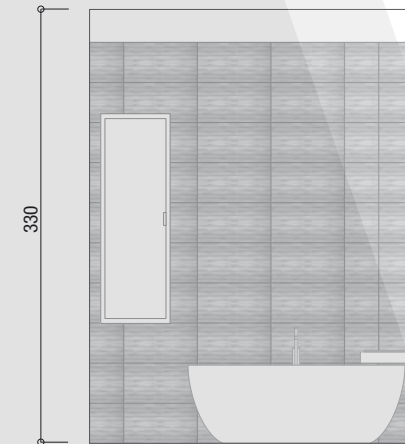

Wall A

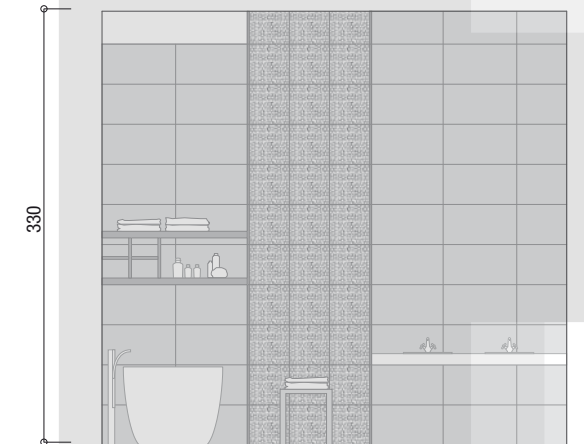

Wall B

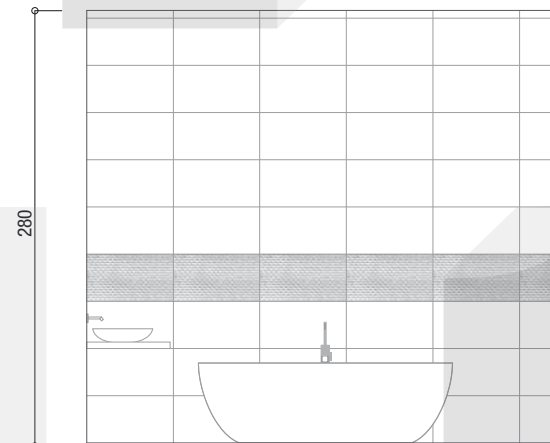

Wall C

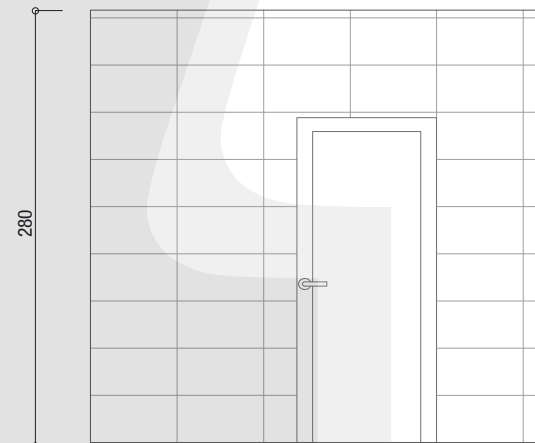

Wall D

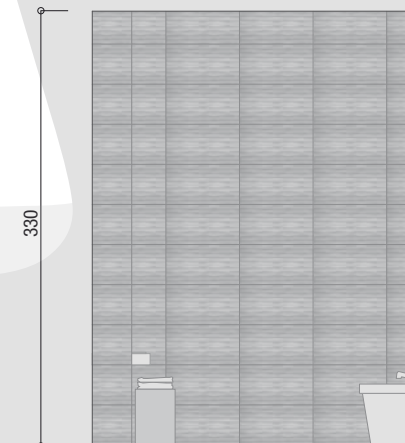

Wall C

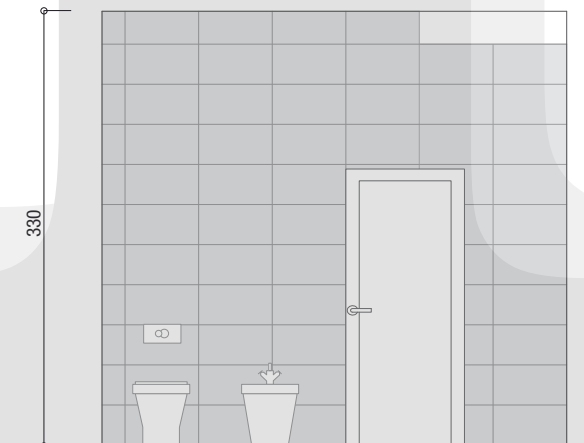

Wall D

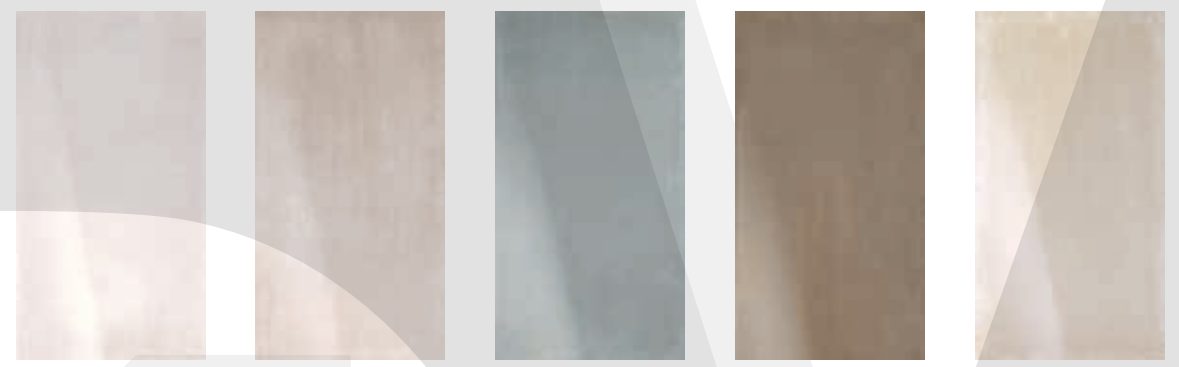

Frame White 30,5x56 RT V2 1  
Frame Talc 30,5x56 RT V2 1  
Frame Sky 30,5x56 RT V2 1  
Frame Earth 30,5x56 RT V2 1  
Frame Sand 30,5x56 RT V2 1



Frame White Spigolo 1x30,5 RT 2  
Frame Talc Spigolo 1x30,5 RT 2  
Frame Sky Spigolo 1x30,5 RT 2  
Frame Earth Spigolo 1x30,5 RT 2  
Frame Sand Spigolo 1x30,5 RT 2



Frame White AE Spigolo 1x1 3  
Frame Talc AE Spigolo 1x1 3  
Frame Sky AE Spigolo 1x1 3  
Frame Earth AE Spigolo 1x1 3  
Frame Sand AE Spigolo 1x1 3

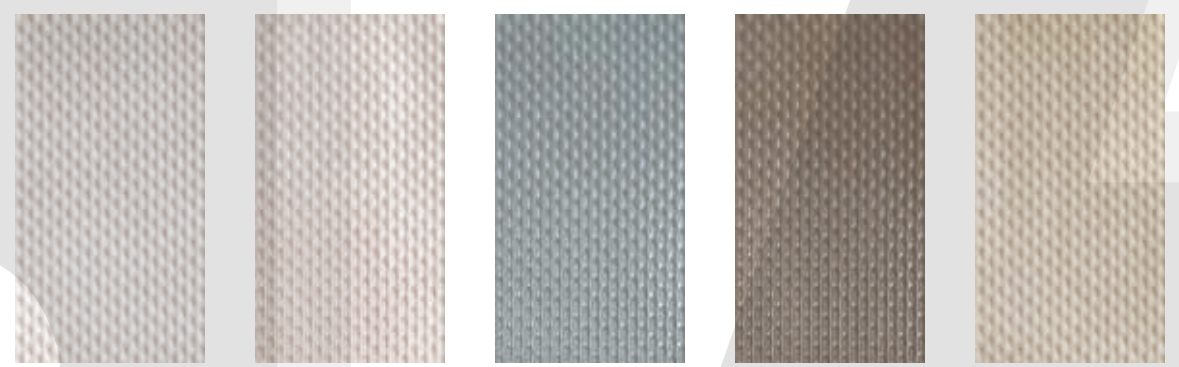

Frame Knot White 30,5x56 RT V2 4  
Frame Knot Talc 30,5x56 RT V2 4  
Frame Knot Sky 30,5x56 RT V2 4  
Frame Knot Earth 30,5x56 RT V2 4  
Frame Knot Sand 30,5x56 RT V2 4

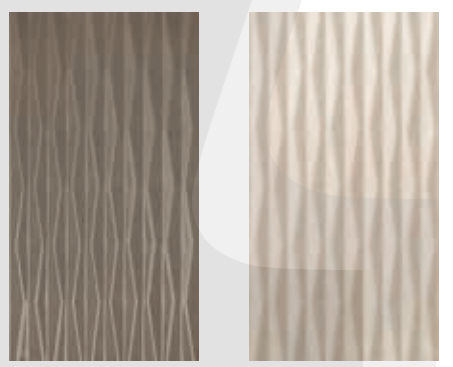

Frame Fold Earth 30,5x56 RT V2 4  
Frame Fold Sand 30,5x56 RT V2 4

## MOSAICO



Frame Tratto White Mosaico 30,5x30,5\* 5  
Frame White Mosaico 30,5x30,5\*\* 5  
Frame Natura White Mosaico 30,5x30,5\*\*\* 5



Frame Tratto Talc Mosaico 30,5x30,5\* 5  
Frame Talc Mosaico 30,5x30,5\*\* 5



Frame Tratto Sky Mosaico 30,5x30,5\* 5  
Frame Sky Mosaico 30,5x30,5\*\* 5



Frame Tratto Earth Mosaico 30,5x30,5\* 5  
Frame Earth Mosaico 30,5x30,5\*\* 5  
Frame Natura Earth Mosaico 30,5x30,5\*\*\* 5



Frame Tratto Sand Mosaico 30,5x30,5\* 5  
Frame Sand Mosaico 30,5x30,5\*\* 5  
Frame Natura Sand Mosaico 30,5x30,5\*\*\* 5

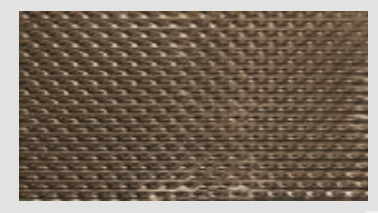
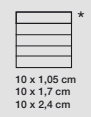

Frame Lamina Oro Inserto 30,5x56 RT 3

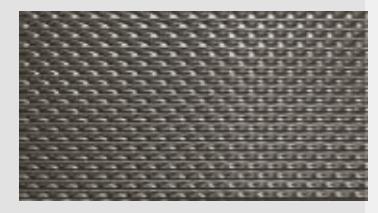

Frame Lamina Platino Inserto 30,5x56 RT 3

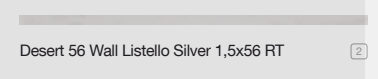

Desert 56 Wall Listello Silver 1,5x56 RT 2

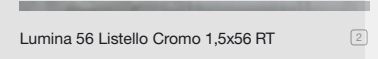

Lumina 56 Listello Cromo 1,5x56 RT 2

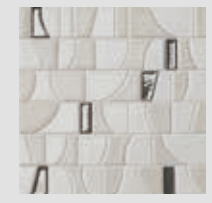

Frame Arte White Mosaico 30,5x30,5 6

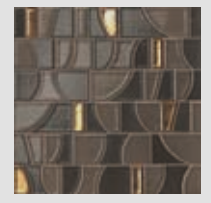

Frame Arte Earth Mosaico 30,5x30,5 6

	Unità di vendita Sales unit	MQ./Box	PZ./Box	Kg/Box	Box/PL
1	1 Box	1,537	9	22,50	32
2	1 Box	-	5	-	-
3	1 Box	-	4	-	-
4	1 Box	1,366	8	26	32
5	1 Box	0,558	6	8,20	60
6	1 Box	0,558	6	8,20	42



Frame Dove V3



Frame Gold V3



Frame Grey V3

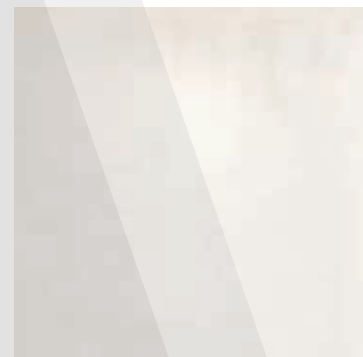

Frame White V2

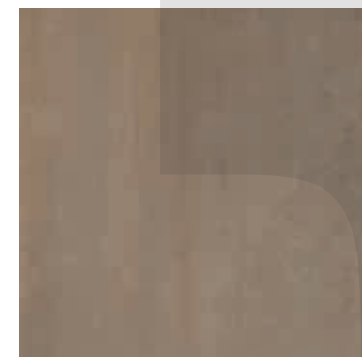

Frame Earth V2

BRILLANTE

BRILLANTE

BRILLANTE

BRILLANTE

BRILLANTE

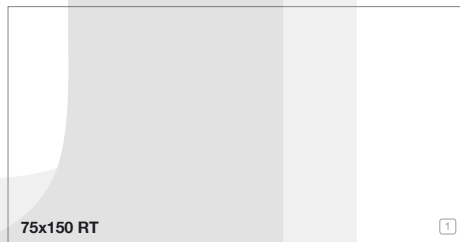

75x150 RT 1



75x150 RT 1



75x150 RT 1



60x60 RT 2



60x60 RT 2

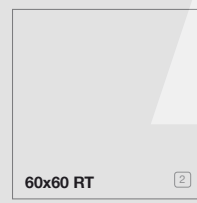

60x60 RT 2

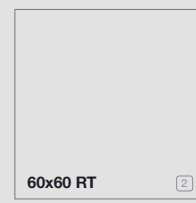

60x60 RT 2



60x60 RT 2

MOSAICO

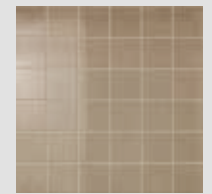

Frame Dove Brillante Macromosaico 30x30 3

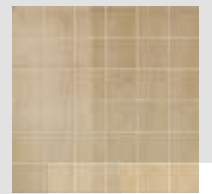

Frame Gold Brillante Macromosaico 30x30 3

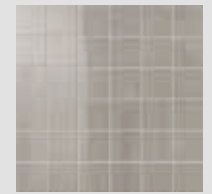

Frame Grey Brillante Macromosaico 30x30 3



Frame White Brillante Macromosaico 30x30 3

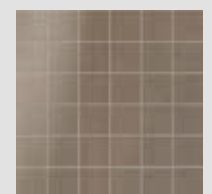

Frame Earth Brillante Macromosaico 30x30 3



5 x 5 cm

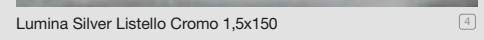

Lumina Silver Listello Cromo 1,5x150 4

	Unità di vendita Sales unit	MQ./Box	PZ./Box	Kg/Box	Box/PL
1	1 Box	1,125	1	26,50	25
2	1 Box	1,080	3	24,82	40
3	1 Box	0,540	6	10,20	60
4	1 Box	-	5	-	-



Frame Carpet 1 Grey Brillante 75x150 RT 1



Frame Carpet 2 Grey Brillante 75x150 RT 1



Frame Carpet 3 Grey Brillante 75x150 RT 1



Frame Carpet 4 Grey Brillante 75x150 RT 1



FLGR Frame Grey Brillante 75x150 RT 1

	Unità di vendita Sales unit	MQ./Box	PZ./Box	Kg/Box	Box/PL
1	1 Box	1,125	1	26,50	25
2	1 Box	3,75 ML	5	6,02	140
3	1 Box	4,80 ML	8	6,70	72
4	1 Box	-	2	2,60	-
5	1 Box	-	2	9,50	-
6	1 Box	0,99	2	25,50	-
7	1 Box	-	8	-	-

## Schemi di Posa

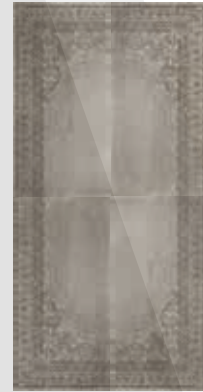







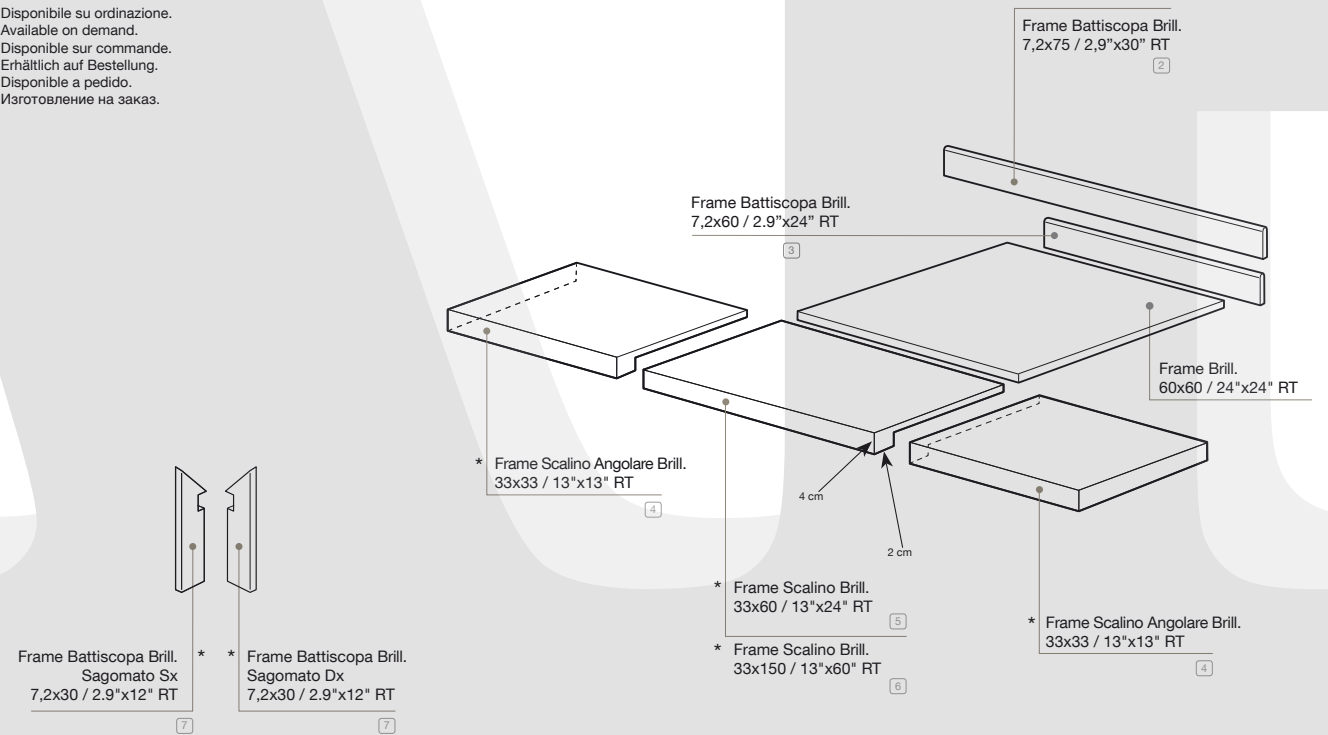





































## Pezzi Speciali











Disponibili in tutti i colori. - Available in all colours. - Existent dans tous les coloris. - Erhältlich in allen Farben. - Disponibles en todos los colores. - В продаже есть все цвета.











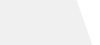



































\* Disponibile su ordinazione.  
Available on demand.  
Disponibile sur commande.  
Erhältlich auf Bestellung.  
Disponibile a pedido.  
Изготовление на заказ.

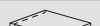

FRAME		WHITE	TALC	SKY	EARTH	SAND
PASTA BIANCA WHITE BODY	 30,5x56 RT 12"x22"					
	 Knot 30,5x56 RT 12"x22"					
	 Fold 30,5x56 RT 12"x22"	-	-	-		
MOSAICI PASTA BIANCA WHITE BODY MOSAICS	 Mosaico 30,5x30,5 12"x12"					
	 Tratto Mosaico 30,5x30,5 12"x12"					
	 Natura Mosaico 30,5x30,5 12"x12"		-	-		
PAVIMENTI CONSIGLIATI RECOMMENDED FLOORS	<b>FRAME</b>	 WHITE	 EARTH	 GREY	 EARTH	 DOVE
	<b>BARK</b>	 ARTICO	-	 NEBBIA	-	 AVANA
	<b>DOCKS</b>	 NEUTRO	 CENERE TABACCO	 CENERE	 TABACCO	 NATURALE

UTILIZZARE STUCCHI IN TINTA / USE MATCHING GROUTS

FRAME		WHITE	TALC	SKY	EARTH	SAND
PASTA BIANCA WHITE BODY	TUTTI I FORMATI ALL SIZES					
	RECYCLED CONTENT PRE-CONSUMER					

FRAME		DOVE	GOLD	GREY	WHITE	EARTH
GRES PORCELLANATO PORCELAIN STONEWARE	 75x150 RT 30"x60"	 BRILLANTE	 BRILLANTE	 BRILLANTE	-	-
	 60x60 RT 24"x24"	 BRILLANTE	 BRILLANTE	 BRILLANTE	 BRILLANTE	 BRILLANTE
MOSAICI GRES STONEWARE MOSAICS	 Macromosaico 30x30 12"x12"	 BRILLANTE	 BRILLANTE	 BRILLANTE	 BRILLANTE	 BRILLANTE
PEZZI SPECIALI GRES PORCELLANATO PORCELAIN STONEWARE TRIMS	 Battiscopa 7,2x75 RT 2,9"x30"	 BRILLANTE	 BRILLANTE	 BRILLANTE	 BRILLANTE	 BRILLANTE
	 Battiscopa 7,2x60 RT 2,9"x24"	 BRILLANTE	 BRILLANTE	 BRILLANTE	 BRILLANTE	 BRILLANTE
	 Scalino 33x150 RT 13"x60"	 BRILLANTE	 BRILLANTE	 BRILLANTE	 BRILLANTE	 BRILLANTE
	 Scalino 33x60 RT 13"x24"	 BRILLANTE	 BRILLANTE	 BRILLANTE	 BRILLANTE	 BRILLANTE
	 Scalino Angolare 33x33 RT 13"x13"	 BRILLANTE	 BRILLANTE	 BRILLANTE	 BRILLANTE	 BRILLANTE

UTILIZZARE STUCCHI IN TINTA / USE MATCHING GROUTS



# Informazioni utili

Useful information. / Informations utiles. / Nützliche Informationen. / Información útil. / Полезная информация.



## FAP È MADE IN ITALY

Tutte le piastrelle Fap ceramiche sono prodotte in Italia. Chi acquista ceramiche Fap ha la sicurezza che esse siano prodotte con tecnologie che rispettano l'ambiente, utilizzando materie prime eccellenti e sicure, garantendo le migliori condizioni di lavoro possibile.

## FAP IS MADE IN ITALY

All Fap ceramiche tiles are produced in Italy. Anyone purchasing Fap ceramics can be sure that they are produced using technologies that respect the environment, using safe, excellent raw materials, guaranteeing the best possible working conditions.

## FAP EST MADE IN ITALY

Toute la production de carreaux Fap ceramiche est réalisée en Italie. Acheter un produit Fap c'est avoir la certitude d'une technologie qui respecte l'environnement, de matières premières nobles et sûres et d'une attention particulière aux conditions de travail.

## FAP IST IN ITALIEN HERGESTELLT

Alle Fliesen von Fap ceramiche werden in Italien erzeugt. Durch den Kauf von Keramikprodukten von Fap erhält man die Sicherheit, dass sie mit umweltfreundlichen Technologien unter Einsatz von ausgezeichneten, sicheren Rohstoffen produziert wurden, wobei die bestmöglichen Arbeitsbedingungen gewährleistet werden.

## FAP - ЭТО MADE IN ITALY

Вся керамическая плитка от компании Fap ceramiche производится в Италии. Тот, кто выбирает плитку Fap, может быть уверен, что при её изготовлении применяются природосберегающие технологии и используется высококачественное и надежное сырьё при обеспечении наилучших условий труда



Fap ceramiche aderisce al Codice Etico di Confindustria Ceramica, che impegna le aziende a comunicare con chiarezza l'origine dei propri prodotti. Il marchio Ceramics of Italy può essere utilizzato esclusivamente per contrassegnare i prodotti ceramici realizzati in Italia.

Fap ceramiche follows the Confindustria Ceramica Code of Ethics, which commits businesses to clearly informing of the origin of their products. The Ceramics of Italy trade mark can be used exclusively on ceramic products made in Italy.

Fap ceramiche adhère au Code d'Éthique de Confindustria Ceramica qui impose aux entreprises de communiquer clairement l'origine de ses produits. Le label Ceramics of Italy ne peut être utilisé que pour des carreaux céramique intégralement fabriqués en Italie.

Fap ceramiche hält sich an den Ehrenkodex von Confindustria Ceramica, der die Firmen verpflichtet, den Ursprung der eigenen Produkte klar mitzuteilen. Das Markenzeichen Ceramics of Italy darf ausschließlich für die Kennzeichnung von in Italien erzeugten Keramikprodukten verwendet werden.

Компания Fap ceramiche присоединяется к Этическому Кодексу Confindustria Ceramica (Объединение предпринимателей керамической промышленности), согласно которому предприятия обязаны чётко указывать происхождение собственной продукции. Марка Ceramics of Italy может быть использована исключительно на товарах, произведённых в Италии.



Fap ceramiche è membro dell'U.S. Green Building Council, organizzazione USA volta a favorire e accelerare la diffusione di una cultura dell'edilizia sostenibile.

Fap ceramiche is a member of the U.S. Green Building Council, the US organisation that seeks to promote and spread a sustainable building culture.

Fap ceramiche est membre de l'U.S. Green Building Council, organisation américaine visant à favoriser et accélérer la diffusion d'une culture de la construction durable.

Fap ceramiche ist Mitglied des U.S. Green Building Council, eine gemeinnützige Organisation mit Sitz in den USA, welche sich für nachhaltiges Bauen einsetzt und ein entsprechendes Bewusstsein schaffen will.

Компания Fap ceramiche является членом U.S. Green Building Council, американской организации, деятельность которой направлена на внедрение и широкое распространение культуры экологического строительства.

Fap ceramiche ha realizzato la ENVIRONMENTAL PRODUCT DECLARATION (EPD), certificata da un organismo terzo indipendente. L'EPD rappresenta una sorta di carta di identità dei prodotti, ne descrive l'impatto sull'ambiente dalla fase di estrazione delle materie prime alla commercializzazione e durante l'intero ciclo di vita fino allo smaltimento.

Fap ceramiche has created the ENVIRONMENTAL PRODUCT DECLARATION (EPD), which has been certified by an independent body. The EPD is a sort of identity card for products, which describes their impact on the environment, from the extraction of the raw materials through to sale and on through their entire life cycle until disposal.

Fap ceramiche a réalisé l'ENVIRONMENTAL PRODUCT DECLARATION (EPD) qui a été certifiée par un organisme indépendant. L'EPD représente une sorte de carte d'identité des produits et en décrit l'impact sur l'environnement depuis la phase d'extraction des matières premières à la commercialisation, et cela pendant la totalité du cycle de durée de vie jusqu'à l'élimination.

Fap ceramiche hat die ENVIRONMENTAL PRODUCT DECLARATION (EPD) erhalten, diese Umweltproduktdeklaration wurde von einer unabhängigen Zertifizierungsstelle erstellt. Die EPD ist eine Art Ausweis für die Produkte und beschreibt die Auswirkungen auf die Umwelt eines Produkts von der Gewinnung der Rohstoffe für die Herstellung und der Vermarktung über den gesamten Lebenszyklus bis hin zur Entsorgung.

Продукция компании Fap прошла проверку независимой организации, в результате чего получила сертификат ENVIRONMENTAL PRODUCT DECLARATION (EPD). EPD — это своего рода паспорт продукции, где приводятся данные о влиянии производства на окружающую среду начиная с добычи сырья и заканчивая реализацией продукции. В документе приводится описание полного цикла жизни товаров вплоть до их утилизации.

Fap ceramiche è tra le prime aziende del settore ceramico ad aver realizzato la PRODUCT ENVIRONMENTAL FOOTPRINT (PEF), strumento di dichiarazione ambientale promosso dalla UE. La PEF di Fap ceramiche è certificata da un ente terzo indipendente.

Fap ceramiche is one of the first companies in the ceramic sector to have created the PRODUCT ENVIRONMENTAL FOOTPRINT (PEF), an environmental declaration tool promoted by the EU. Fap ceramiche's PEF is certified by an independent body.

Fap ceramiche figure parmi les premières entreprises du secteur céramique à avoir réalisé la PRODUCT ENVIRONMENTAL FOOTPRINT (PEF), instrument de déclaration environnementale promu par l'UE. La PEF de Fap ceramiche est certifiée par un organisme tiers indépendant.

Fap ceramiche gehört zu den ersten Unternehmen in der Keramikbranche, die eine Bewertung nach dem PRODUCT ENVIRONMENTAL FOOTPRINT (PEF) erhalten haben, der Umweltfußabdruck von Produkten ist eine Umwelterklärung der EU. Die PEF von Fap ceramiche wurde von einer unabhängigen Stelle zertifiziert.

Fap ceramiche стала одной из первых компаний в керамическом секторе, получившей сертификат PRODUCT ENVIRONMENTAL FOOTPRINT (PEF). PEF оценивает по стандартам ЕС воздействие производства на окружающую среду. Сертификат PEF был выдан Fap ceramiche независимой организацией.



L'organismo indipendente DNV-GL ha certificato che tutte le piastrelle in pasta bianca di Fap e gli articoli Antracite, Caffè Cotto e Malta in gres porcellanato della collezione Terra, contengono più del 20% di materiale riciclato pre-consumer.

The independent body DNV-GL has certified that all Fap white-body tiles, and the articles Antracite, Caffè Cotto and Malta in porcelain stoneware from the Terra collection, contain more than 20% pre-consumer recycled material.

L'organisme indépendant DNV-GL a certifié que tous les carreaux en pâte blanche de Fap et les articles Antracite, Caffè Cotto e Malta en grès cérame de la collection Terra, contiennent plus de 20% de matériau recyclé pré-consommateur.

Die unabhängige Stelle DNV-GL hat zertifiziert, dass alle weißscherbigen Fliesen von Fap sowie die Artikel Antracite, Caffè Cotto und Malta aus Feinsteinzeug der Kollektion Terra zu mindestens 20 % aus recyceltem Material bestehen („Prä-Verbraucher“-Abfälle).

Независимая организация DNV-GL засвидетельствовала, что вся произведенная из белой массы плитка Fap и плитка Antracite, Caffè Cotto и Malta из керамогранита коллекции Terra содержат более 20% вторсырья, не дошедшего до потребителя.

# Posa, stuccatura e pulizia

## Pasta bianca

**PREMESSA IMPORTANTE: PER POSA E STUCCATURA RIVOLGERSI A POSATORI PROFESSIONISTI.**

**Posa**  
Una corretta posa in opera, seguendo alcune semplici regole, garantirà un perfetto risultato finale:

- 1) controllare la planarità delle pareti da rivestire;
- 2) posare il prodotto miscelando il materiale prelevato da più scatole;
- 3) maneggiare con cura il prodotto prima e durante la posa;
- 4) Fap ceramiche consiglia di utilizzare esclusivamente adesivi di classe C2 secondo la normativa europea EN 12004. Utilizzare collanti bianchi per rivestimenti ceramici antiscivolamento. Per un risultato ottimale aggiungere un elasticizzante avendo cura di seguire scrupolosamente le indicazioni del produttore, occorre applicare uno strato omogeneo del collante sul sottofondo. Lo spessore del collante può essere regolato utilizzando il lato dentato del frattazzo.

**IMPORTANTE:**  
I rivestimenti rettificati di Fap sono stati progettati e realizzati per consentire la posa accostata (senza fuga) delle piastrelle. Ciò consente di ottenere il miglior risultato estetico (pareti unite) e funzionale (non trattiene lo sporco perché non ci sono fughe).

**Stuccatura**  
Utilizzare stucchi in tinta.

**Pulizia**  
Utilizzare strumenti per la pulizia perfettamente puliti. Sciacquare sempre le superfici. Per lavaggi frequenti utilizzare semplicemente acqua pulita.

## Gres porcellanato

**PREMESSA IMPORTANTE: PER POSA E STUCCATURA RIVOLGERSI A POSATORI PROFESSIONISTI.**

**Posa**  
Una corretta posa in opera, seguendo alcune semplici regole, garantirà un perfetto risultato finale:

- 1) controllare la planarità del massetto su cui posare le piastrelle da pavimento;
- 2) posare il prodotto miscelando il materiale prelevato da più scatole;
- 3) maneggiare con cura il prodotto prima e durante la posa;

**IMPORTANTE:**  
I pavimenti rettificati di Fap devono essere posati con una fuga di 2-3 mm. Per la posa in esterno si consiglia una fuga di 3 mm. Per pavimenti posati a correre, sfasatura massima di 1/3 fra le doghe. Gli esagoni devono essere posati con una fuga da 3 a 5 mm.

**Stuccatura**  
Utilizzare stucchi in tinta.

**Pulizia**  
Le regole per la pulizia a cura del posatore devono essere applicate quando vengono utilizzati stucchi cementizi. Quando si usano stucchi epossidici, ci si deve attenere alle indicazioni dei produttori.

### Pulizia a cura del posatore.

**1 Prima pulizia:** quando, dopo 10-20 minuti dalla stuccatura lo stucco perde plasticità e diventa opaco si proceda alla rimozione dell'eccesso di sigillante con una spugna umida e pulita. Si deve poi effettuare una pulizia a secco con un panno asciutto o con un feltro.

**2 Pulizia finale:** dopo 36/48 ore sia piastrelle che fughe hanno completato la loro stagionatura, si deve procedere al lavaggio della superficie con un acido ad azione tamponata. Si deve poi risciacquare con abbondante acqua pulita, da rimuovere con una aspira-liquidi.

**IMPORTANTISSIMO:** è fondamentale che la pulizia a cura del posatore sia effettuata a regola d'arte affinché il pavimento risulti di facile manutenzione. La cura con la quale si eseguono la prima pulizia e la pulizia finale (in particolare l'asportazione totale degli stucchi residui) influenzeranno la pulibilità del pavimento. Tale procedura è prevista dai migliori produttori di stucature per fughe e collanti, per tutti i pavimenti in gres porcellanato. Non rispettare queste raccomandazioni, o utilizzare acqua non perfettamente pulita, può determinare il fissaggio di una patina di stucco o di polvere di cantiere estremamente assorbente, non perfettamente visibile ad occhio nudo, che cattura la polvere esistente nell'ambiente e può rendere il pavimento perennemente sporco. In questo caso Fap ceramiche declina ogni responsabilità.

### Pulizia ordinaria.

**3 Frequenza:** come d'abitudine.  
**Avvertenze:**

**a]** utilizzare strumenti per la pulizia perfettamente puliti; **b]** sciacquare sempre il pavimento; **c]** non calpestare il pavimento bagnato; **d]** per lavaggi frequenti può essere utilizzata semplicemente acqua pulita o prodotti detergenti specifici per rimuovere sporco e macchie purché non siano ceranti, filmanti o pellicolanti. Sconsigliamo l'utilizzo di prodotti con l'indicazione "non occorre il risciacquo".

### Pulizia a cura del posatore.

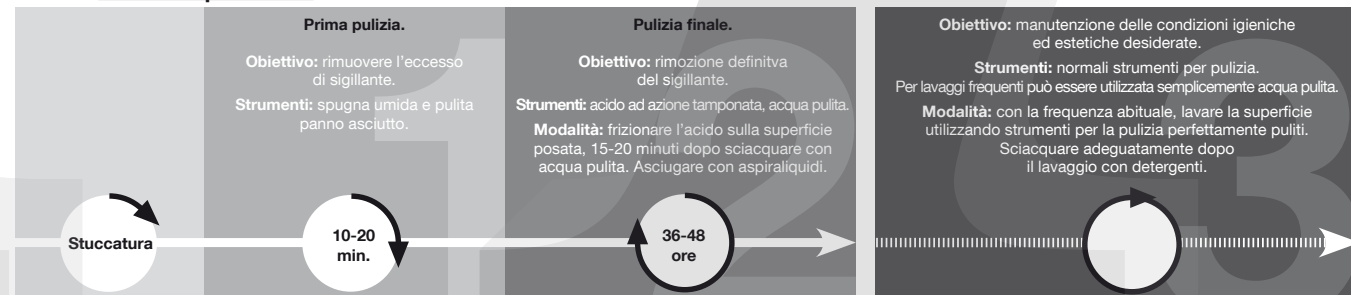

### Pulizia ordinaria a cura dell'utilizzatore.

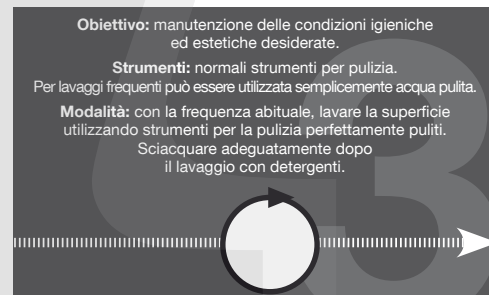

# Advice on laying, grouting and maintenance

## White body

**IMPORTANT NOTE: TILES SHOULD BE LAID AND GROUTED ONLY BY PROFESSIONAL TILE LAYERS.**

**Tiling**  
Follow the simple rules below to guarantee perfect tiling results:

- 1) Check the walls that are going to be tiled are flat;
- 2) Mix the tiles during tiling by taking them from several boxes
- 3) Handle the tiles with care before and during tiling.
- 4) For installing its wall tiles, Fap ceramiche recommends the use of class C2 adhesives, in compliance with the European standard EN 12004. Specifically recommended is a white glue for non-slip ceramic covering materials. For top-class results, add an elasticator, taking care to follow the manufacturer's instructions to the letter, and apply an even layer of glue on the underside of the tile. The thickness of the glue can be adjusted using the toothed side of the trowel.

**IMPORTANT:**  
Fap's rectified wall tiles are designed and manufactured so that joint free (seamless) tiling is possible. This gives the best final appearance (seamless walls) and performance (the tiles do not collect dirt because there are no gaps).

**Grouting**  
Use matching grouts.

**Cleaning**  
Use cleaning tools that are perfectly clean themselves. Always rinse off surfaces. Use clean water alone if the surface is washed frequently.

## Porcelain stoneware

**IMPORTANT NOTE: TILES SHOULD BE LAID AND GROUTED ONLY BY PROFESSIONAL TILE LAYERS.**

**Tiling**  
Follow the simple rules below to guarantee perfect tiling results:

- 1) Check the floor slab is flat where the tiles are to be fitted;
- 2) Mix the tiles during tiling by taking them from several boxes
- 3) Handle the tiles with care before and during tiling.

**IMPORTANT:**  
Fap rectified floor tiles must be laid with a 2-3 mm gap between them. For the laying outdoors we recommend a gap of 3 mm. For floors with a lengthwise tiling layout, maximum 1/3 offset between panels. The hexagons will have to be laid with a 3 to 5 mm gap between tiles.

**Grouting**  
Use matching grouts.

**Cleaning**  
When cement-based grouts are used, the tiler should follow the instructions for cleaning. Follow the manufacturer's instructions if epoxy grouts are used.

### Cleaning to be performed by the tile layer:

**1 Initial cleaning:** about 10-20 minutes after grouting, grout will lose its plasticity and become opaque: any excess sealant should then be removed using a clean, damp sponge. The tiles must then be wiped clean using a dry cloth or felt.

**2 Final cleaning:** after 36/48 hours both the tiles and the joints will have dried completely: the surface must then be washed using a buffered acid solution. The tiles must then be rinsed using plenty of clean water, which must then be removed using a liquid vacuum.

**EXTREMELY IMPORTANT:** it is essential that the tile layer cleans the tiles exactly as prescribed so that the flooring will subsequently be easy to clean. The care taken with both the initial and final cleaning processes (in particular the complete removal of grout residuals) will affect the subsequent ease of maintenance of the flooring. The best manufacturers of joint-grouts and adhesives recommend this procedure for all flooring in porcelain stoneware. If these recommendations are not observed or if water is used which is not perfectly clean, it could lead to the formation of a hardly perceivable film of grout or building site dust which is extremely absorbent and captures any dust in the atmosphere and can make the floor look eternally dirty. In this case Fap ceramiche declines any responsibility.

### Ordinary cleaning:

**3 Frequency:** as usual.  
**Recommendations:**

**a]** always use cleaning tools which are perfectly clean; **b]** always rinse the floor; **c]** do not walk on the floor when wet; **d]** clean water without detergent may be used for frequent washing or specific detergents to remove dirt of stains that are not waxen or filmy. We advise not to use detergents with the indication "it is not necessary to rinse after use".

### Cleaning to be carried out by the tile layer.

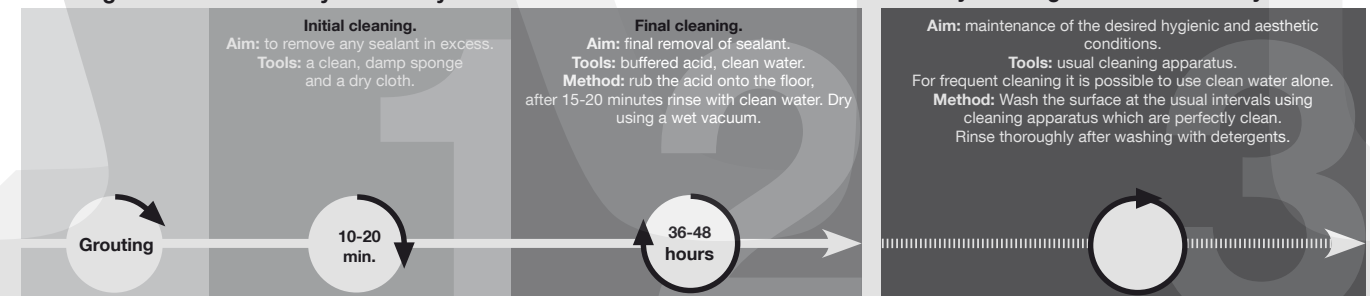

### Ordinary cleaning to be carried out by the user.

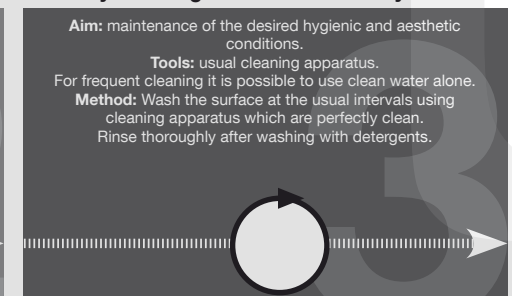

# Pose, jointoiment, nettoyage

## Pâte blanche

**IMPORTANT : POUR LA POSE COMME POUR LE JOINTOIMENT, FAIRE APPEL À DES PROFESSIONNELS.**

**Pose**  
Une pose bien faite, dans le respect des règles de l'art, est la garantie d'un résultat parfait:

- 1) contrôler la planéité des murs à revêtir;
- 2) poser le produit en prélevant les carreaux de plusieurs boîtes à la fois;
- 3) manipuler le produit avec précaution avant et pendant la pose.
- 4) Pour la mise en œuvre de ses revêtements, Fap ceramiche préconise l'utilisation d'un mortier colle de classe C2 conforme à la norme européenne EN 12004. Le choix d'un mortier colle blanc anti-glissement pour revêtements céramiques est préférable. L'adjonction d'un agent élastifiant, pour l'emploi duquel les indications fournies par le producteur doivent être scrupuleusement respectées, contribue également à apporter un meilleur résultat. La couche de mortier colle appliquée sur le support doit être homogène. Son épaisseur peut être ajustée en utilisant la face dentée de la taloche.

**IMPORTANT:**  
Les revêtements muraux rectifiés Fap sont conçus et réalisés pour permettre une pose des carreaux à joints unis (sans jointoiments) (sauf normes locales contraires). Cela permet d'obtenir un résultat esthétique meilleur (surfaces ininterrompues) et fonctionnel (le carreau retient moins la saleté).

**Jointoiment**  
Il est conseillé d'utiliser des mortiers dont la couleur est assortie aux carreaux.

**Nettoyage**  
Pour le nettoyage, utiliser des outils parfaitement propres. Toujours rincer les superficies. Pour des lavages fréquents, n'utiliser que de l'eau propre.

## Grès Cérame

**IMPORTANT : POUR LA POSE COMME POUR LE JOINTOIMENT, FAIRE APPEL À DES PROFESSIONNELS.**

**Pose**  
Une pose bien faite, dans le respect des règles de l'art, est la garantie d'un résultat parfait:

- 1) contrôler la planéité de la chape sur laquelle les carreaux de sol seront posés;
- 2) poser le produit en prélevant les carreaux de plusieurs boîtes à la fois;
- 3) manipuler le produit avec précaution avant et pendant la pose.

**IMPORTANT:**  
Les revêtements de sol rectifiés Fap doivent être posés avec un joint de 2-3 mm. Pour la pose à l'extérieur, nous recommandons un joint de 3 mm. Pour la pose décalée, ne pas dépasser 1/3 d'espacement entre les carreaux. Les hexagones doivent être posés avec un joint de 3-5 mm.

**Jointoiment**  
Il est conseillé d'utiliser des mortiers dont la couleur est assortie aux carreaux.

**Nettoyage**  
Les consignes de nettoyage (laissé au soin du carreleur) doivent être suivies lorsque sont utilisés des ciments joints. En cas d'utilisation de joints époxy, se conformer aux indications du fabricant.

### Nettoyage réalisé par le poseur:

- 1 Premier nettoyage:** lorsque, de 10 à 20 minutes après le jointoiment, le mortier perd de son élasticité et devient opaque, il faut commencer par enlever l'excédent de ciment-joint à l'aide d'une éponge humide et propre. Il faut ensuite effectuer un nettoyage à sec à l'aide d'un chiffon sec ou d'un feutre.
- 2 Nettoyage final:** au bout de 36 à 48 heures, les carreaux et les joints ont achevé leur maturation. Il faut donc procéder au lavage de la surface à l'aide d'un acide à action tamponnée. Il faut ensuite rincer avec une quantité abondante d'eau propre à enlever ensuite à l'aide d'un aspire-liquides.

**TRÈS IMPORTANT:** il est fondamental que le nettoyage effectué par le poseur soit exécuté dans les règles de l'art pour que le revêtement de sol soit ensuite facile à entretenir. Le soin avec lequel le premier nettoyage et le nettoyage final seront effectués (notamment l'élimination totale des résidus de ciments-joints) sera déterminant pour la facilité d'entretien du sol une fois celui-ci en usage. Cette procédure est prévue par tous les fabricants de colle et de produits de jointoiment pour revêtements de sol en grès cérame. Le non-respect de ces conseils ou l'utilisation d'une eau qui ne serait pas parfaitement propre, peut provoquer l'apparition d'un voile de ciment-joint ou de poussière de chantier, pas toujours visible à l'œil nu, mais qui a la propriété d'emprisonner les taches, les rendant impossible à éliminer. Le sol apparaît alors constamment sale.

**Nettoyage ordinaire:**  
**3 Fréquence:** comme d'habitude.  
**Avertissements:**

**a]** utiliser des instruments pour le nettoyage parfaitement propres; **b]** toujours rincer le revêtement de sol; **c]** ne pas piétiner le revêtement de sol humide; **d]** pour des lavages fréquents, il est possible d'utiliser tout simplement de l'eau propre ou des nettoyeurs spécifiques pour éliminer la saleté et les taches, à condition qu'ils ne soient ni cirants ni filmogènes. Il est déconseillé d'utiliser des produits indiquant « ne nécessite pas de rinçage ».

### Nettoyage par le carreleur.

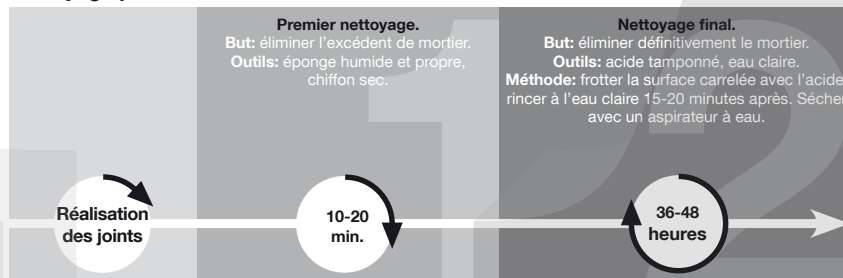

### Nettoyage ordinaire par l'utilisateur.

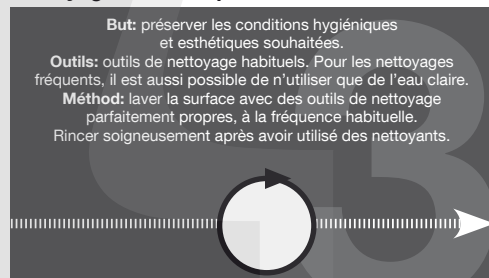

# Verlegen, Verfugen, Reinigung

## Weißscherbig

**WICHTIGE VORBEMERKUNG: WENDEN SIE SICH FÜR DIE VERLEGUNG UND VERFUGUNG STETS AN FACHHANDWERKER.**

**Verlegung**  
Eine korrekte bauseitige Verlegung unter Beachtung einiger einfacher Regeln garantiert ein perfektes Endergebnis:

- 1) Die Ebenflächigkeit der zu verkleidenden Wände ist zu prüfen;
- 2) Beim Verlegen aus verschiedenen Kartons entnommene Fliesen mischen.
- 3) Das Produkt vor und während der Verlegung vorsichtig handhaben.
- 4) Fap ceramiche empfiehlt, für die Installation ihrer Verkleidungen Kleber der Klasse C2 nach der europäischen Norm EN 12004 zu verwenden. Insbesondere wird der Einsatz von weißem Kleber für rutschfeste Keramikverkleidungen empfohlen. Für ein optimales Ergebnis kann man unter strenger Einhaltung der Herstellerangaben ein Elastifizierungsmittel zufügen. Eine homogene Klebeschicht auf dem Untergrund auftragen. Die Stärke des Klebers kann mit Hilfe der gezahnten Seite der Glättkelle reguliert werden.

**WICHTIG:**  
Die geschliffenen Wandfliesen von Fap wurden entwickelt und gefertigt, um eine fugenlose Verlegung zu erlauben. Dies führt zu einem ausgezeichneten ästhetischen Ergebnis (durchgehende Wandgestaltung) und hat praktische Vorteile (der Schmutz setzt sich nicht so leicht fest, da keine Fugen vorhanden sind).

**Verfugung**  
Außerdem empfehlen wir die Anwendung von Fugenfüllern in den Farbtönen der Fliese.

**Reinigung**  
Verwenden Sie vollständig saubere Reinigungswerkzeuge. Spülen Sie die Flächen immer nach. Für die häufige Reinigung kann auch einfach klares Wasser verwendet werden.

## Feinsteinzeug

**WICHTIGE VORBEMERKUNG: WENDEN SIE SICH FÜR DIE VERLEGUNG UND VERFUGUNG STETS AN FACHHANDWERKER.**

**Verlegung**  
Eine korrekte bauseitige Verlegung unter Beachtung einiger einfacher Regeln garantiert ein perfektes Endergebnis:

- 1) Die Ebenflächigkeit des Estrichs, auf dem die Bodenfliesen verlegt werden, muss geprüft werden;
- 2) Beim Verlegen aus verschiedenen Kartons entnommene Fliesen mischen.
- 3) Das Produkt vor und während der Verlegung vorsichtig handhaben.

**WICHTIG:**  
Die geschliffenen Bodenbeläge von Fap werden mit einer Fuge von 2-3 mm verlegt. Bei der Verlegung im Außenbereich wird eine Fuge von 3 mm empfohlen. Für fortlaufend verlegte Böden beträgt die Versetzung max. 1/3 zwischen den Platten. Die Hexagone müssen mit einer Fuge von 3 bis 5 mm verlegt werden.

**Verfugung**  
Außerdem empfehlen wir die Anwendung von Fugenfüllern in den Farbtönen der Fliese.

**Reinigung**  
Die Regeln für die Reinigung durch den Fliesenleger müssen angewandt werden, wenn zementhaltige Fugenmörtel verwendet werden. Wenn Epoxi-Fugenmassen verwendet werden, sind die Hinweise des Herstellers einzuhalten.

**Die Reinigung erfolgt durch den Verleger:**  
**1 Erste Reinigung:** wenn nach 10-20 Minuten nach der Verlegung der Mörtel seine Formbarkeit verliert und opak wird, wird mit der Entfernung der überschüssigen Dichtungsmasse mit Hilfe eines feuchten und sauberen Lappens begonnen. Danach muss eine Trockenreinigung mit einem trockenen Tuch oder mit Filz erfolgen.

**2 Endreinigung:** nach 36/48 Stunden haben sowohl die Fliesen als auch die Fugen ihre Ablagerung vollendet. Nun müssen die Oberflächen mit Hilfe einer gepufferten Säure gereinigt werden. Danach muss mit viel sauberem Wasser gespült werden und dann mit einem Flüssigkeitsabsauger entfernt werden.

**SEHR WICHTIG:** es ist wichtig, dass die Reinigung durch den Fliesenleger ordnungsgemäß durchgeführt wird, damit der Fußboden leicht gewartet wird. Die Sorgfalt, mit der die erste Reinigung und die Endreinigung durchgeführt werden (insbesondere die vollständige Entfernung von Mörtelresten) beeinflusst die Pflegbarkeit des Fußbodens. Diese Prozedur wird von den besten Fugenmörtel- und Klebstoffherstellern für alle Fußböden aus Feinsteinzeug empfohlen. Werden diese Empfehlungen nicht beachtet oder wird nicht absolut reines Wasser verwendet, so kann dies zum Entstehen einer Mörtelpatina oder einer Baustellenstaubschicht, die extrem Saugfähig ist, führen, die mit bloßem Auge nicht erkennbar ist, aber im Raum vorhandenen Staub fängt und zu einem ständig schmutzigen Fußboden führt. In diesem Falle lehnt Fap ceramiche jegliche Verantwortung ab.

**Normale Reinigung:**  
**3 Frequenz:** wie üblich.  
**Hinweise:**

**a]** Verwenden Sie absolut saubere Reinigungsmittel; **b]** Waschen Sie den Fußboden immer ab; **c]** Nicht den nassen Fußboden betreten; **d]** Bei häufigem Waschen braucht man nur sauberes Wasser oder spezifische Reinigungsmittel um Schmutz oder Flecken zu entfernen, die nicht wässern oder filmförmig sind. Wir empfehlen keine Reinigungsmittel zu verwenden mit dem Hinweis „muss nicht nachgespült werden“.

### Reinigung und Pflege durch den Fliesenleger.

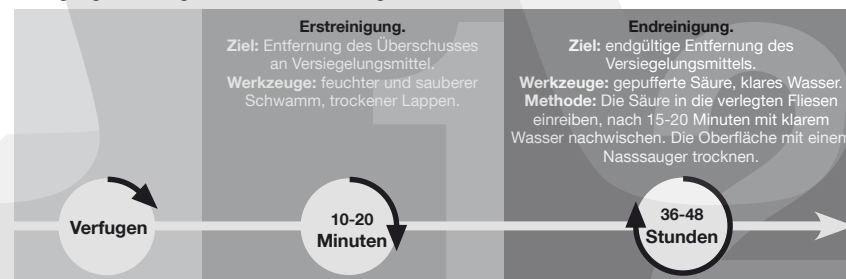

### Regelmässige Reinigung und Pflege durch den Nutzer.

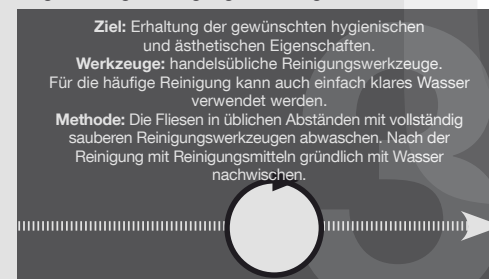

# Colocación, rejuntado, limpieza

## Pasta blanca

**PREMISA IMPORTANTE: DIRÍJANSE A PROFESIONALES DEL SECTOR PARA LAS OPERACIONES DE COLOCACIÓN Y REJUNTADO.**

### Colocación

Una colocación en obra correcta, siguiendo algunas reglas sencillas, garantizará un resultado final perfecto:

- 1) controlar la planitud de las paredes a revestir;
- 2) colocar el producto mezclando el material extraído de varias cajas;
- 3) manejar el producto con cuidado antes y durante la colocación.
- 4) Para la colocación de sus piezas de revestimiento cerámico FAP Ceramiche le recomienda usar un compuesto adhesivo de Clase C2 según la Norma Europea EN 12004. En particular, le sugiere usar un adhesivo blanco para revestimientos cerámicos antideslizantes. Añadir un compuesto elastizante le permitirá obtener un excelente resultado. Cuando use este tipo de agentes respete escrupulosamente las instrucciones de su fabricante. Aplique siempre una capa homogénea de adhesivo sobre la superficie a revestir. Use el lado dentado de un fratás para regular el espesor del adhesivo.

### IMPORTANTE:

Los revestimientos rectificadas de Fap son diseñados y fabricados para consentir una colocación muy cercana (sin juntas) de los azulejos. Ello permite obtener el mejor resultado estético (paredes continuas) y funcional (al no haber juntas, no retiene la suciedad).

### Rejuntado

Se recomienda utilizar material de rejuntado de color similar a la baldosa.

### Limpieza

Utilizar instrumentos para la limpieza perfectamente limpios. Enjuagar siempre las superficies. Utilizar simplemente agua limpia para realizar lavados frecuentes.

## Gres Porcelánico

**PREMISA IMPORTANTE: DIRÍJANSE A PROFESIONALES DEL SECTOR PARA LAS OPERACIONES DE COLOCACIÓN Y REJUNTADO.**

### Colocación

Una colocación en obra correcta, siguiendo algunas reglas sencillas, garantizará un resultado final perfecto:

- 1) controlar la planitud de la placa sobre la que colocar las baldosas;
- 2) colocar el producto mezclando el material extraído de varias cajas;
- 3) manejar el producto con cuidado antes y durante la colocación.

### IMPORTANTE:

Los pavimentos rectificadas de Fap deberán colocarse con una junta de 2-3 mm. Para la colocación al exterior se recomienda una junta de 3 mm. Para pavimentos con colocación recta, diferencia máxima de 1/3 entre las planchas. Los hexágonos se deberán colocar con una junta de 3 a 5 mm.

### Rejuntado

Se recomienda utilizar material de rejuntado de color similar a la baldosa.

### Limpieza

Las reglas para la limpieza llevada a cabo por el solador deberán aplicarse cuando se utilicen materiales de relleno cementosos. Cuando se utilicen materiales de relleno epoxi, deberán seguirse las indicaciones de los fabricantes.

### Limpieza a cargo del alicatador/solador:

- 1 Primera limpieza:** ddespués de 10-20 minutos del rejuntado, cuando el material de relleno pierde plasticidad y se vuelve opaco, quitar el exceso del sellante con una esponja húmeda y limpia. Efectuar luego una limpieza en seco con un paño seco o con un fieltro.
- 2 Limpieza final:** pasadas 36/48 horas, tanto los azulejos como las juntas habrán terminado de secarse y deberá procederse al fregado de la superficie con un ácido de acción tamponada. Aclarar luego con abundante agua limpia, que se retirará con una aspiradora de líquidos.

**IMPORTANTÍSIMO:** es fundamental que esta limpieza sea llevada a cabo correctamente por el alicatador/solador para que el pavimento pueda ser luego sometido fácilmente a las operaciones de mantenimiento. El cuidado con el que se efectúen la primera limpieza y la limpieza final (especialmente la retirada total de los materiales residuales de rejuntado) influenciarán la facilidad de limpieza del pavimento. Dicho procedimiento está previsto por los mejores fabricantes de materiales de rejuntado y adhesivos para todos los pavimentos de gres porcelánico. El incumplimiento de estas recomendaciones, o emplear agua no totalmente limpia, puede determinar la fijación de una pátina de material de rejuntado o de polvo de la obra extremadamente absorbente, no perfectamente visible a simple vista, que captura el polvo existente en el ambiente y que puede hacer que el pavimento esté siempre sucio. En este caso Fap ceramiche declina cualquier responsabilidad.

### Pulizia ordinaria.

**3 Frecuencia:** la habitual.

### Advertencias:

- a)** utilizar herramientas para la limpieza totalmente limpias; **b)** aclarar siempre el pavimento; **c)** no pisar el pavimento mojado;
- d)** para efectuar lavados frecuentes podrá utilizarse simplemente agua limpia o detergentes específicos para quitar la suciedad o las manchas que no sean de cera o películas. Desaconsejamos utilizar productos con la indicación “no necesita enjuague”.

### Limpieza a cargo del colocador.

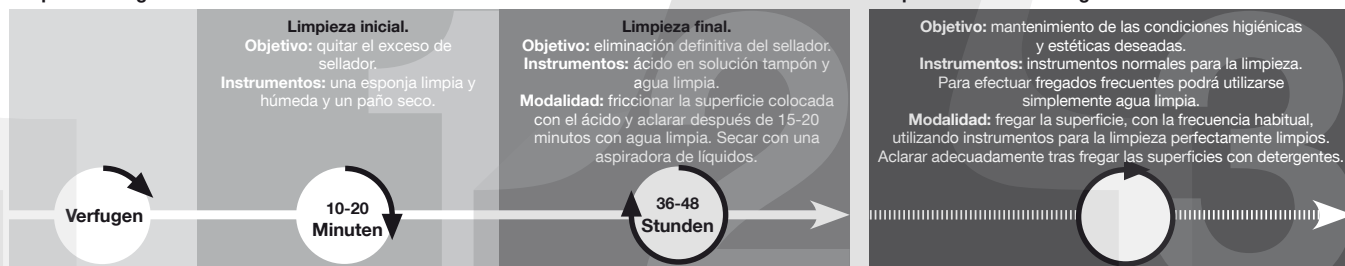

# Укладка,шпаклевание, уход.

## Белая масса

Важное замечание: для укладки и затирки швов следует обращаться к профессиональным плиточникам.

### УКЛАДКА

Правильная укладка с соблюдением некоторых простых правил обеспечит хороший конечный результат:

- 1) проконтролировать ровность стен перед укладкой;
- 2) при укладке следует использовать плитки из разных коробок;
- 3) аккуратно обращаться с плиткой до укладки и в процессе работы.
- 4) Для укладки настенной плитки собственного производства компания Fap ceramiche рекомендует использовать клей класса C2 в соответствии с Европейской Нормой EN 12004. В частности, рекомендуется применять белый клей для керамических противоскользящих покрытий. В целях достижения оптимального результата используйте эластичную эмульсию, внимательно следуя указаниям производителя. На основании необходимо наносить однородный слой клей. Толщина клея измеряется при помощи зубчатого края шпателя.

### ВАЖНО:

Ректифицированная облицовочная плитка Fap спроектирована и произведена для укладки встык (без швов). Это позволяет получить лучший эстетический (сплошная стена) и функциональный (благодаря отсутствию швов, не задерживает грязь) результат.

### ЗАТИРКА ШВОВ

Для уменьшения цветового контраста рекомендуется применять затирку, соответствующую цвету плитки.

### ЧИСТКА

Во время уборки использовать только чистую губку или тряпку. Для частой уборки применять просто чистую воду.

## Керамогранит

Важное замечание: для укладки и затирки швов следует обращаться к профессиональным плиточникам.

### УКЛАДКА

Правильная укладка с соблюдением некоторых простых правил обеспечит хороший конечный результат:

- 1) проконтролировать ровность стяжки, на которую будет укладываться напольная плитка;
- 2) при укладке следует использовать плитки из разных коробок;
- 3) аккуратно обращаться с плиткой до укладки и в процессе работы.

### ВАЖНО:

Ректифицированную напольную плитку Fap необходимо укладывать со швом 2-3 мм. Для укладки плитки на улице рекомендуемая ширина шва – 3мм. Для полов при укладке со смещением, максимальное смещение между досками должно быть не более 1/3. Укладку шестигранной плитки необходимо осуществлять с учетом шва 3-5 мм.

### ЗАТИРКА ШВОВ

Для уменьшения цветового контраста рекомендуется применять затирку, соответствующую цвету плитки.

### УБОРКА

Укладчик плитки должен соблюдать соответствующие правила очистки в случае использования цементных затирок. В случае использования эпоксидных затирок следует придерживаться правил, установленных производителем.

### Очистка выполняется укладчиком:

- 1 Первая очистка:** по истечении 10-20 минут после оштукатуривания затирка теряет пластичность и становится матовым. Далее необходимо удалить излишек герметизирующего состава с помощью чистой влажной губки. Затем необходимо осуществить очистку сухой тряпкой или кусочком фетра.
- 2 Конечная очистка:** через 36/48 часов как плитка, так и швы завершают свое созревание, далее необходимо приступить к очистке поверхности с применением кислоты тампонажного действия. После этого необходимо сполоснуть поверхность большим количеством чистой воды и удалить ее с помощью машины для отсасывания жидкостей.

**ОЧЕНЬ ВАЖНО:** крайне важно, чтобы очистка выполнялась укладчиком искусно и по всем правилам, чтобы за полом было легко ухаживать. Тщательность, с которой выполняется первая и конечная уборка (в особенности полное удаление остатков штукатурки) будет влиять на способность пола к очистке. Данная процедура предусматривается лучшими производителями штукатурки для швов и клеящих веществ, для всех напольных покрытий из керамогранита. Несоблюдение этих рекомендаций или использование не совсем чистой воды может спровоцировать закрепление налета из штукатурки или строительной пыли с повышенной абсорбирующей способностью, не очень видимой на глаз, которая поглощает существующую в среде пыль и пол может казаться всегда грязным. В этом случае компания Fap ceramiche снимает с себя всякую ответственность.

### Обычная очистка:

**3 Частота:** как обычно.

### Рекомендации:

- a)** Использовать абсолютно чистые инструменты для уборки; **b)** Всегда споласкивать пол **c)** Не ходить по мокрому полу;
- d)** Для частой очистки можно просто использовать чистую воду или невосковые, не образующие плёнку и налёт моющие средства, предназначенные для удаления грязи и пятен. Не рекомендуется использование средств с указанием «без ополаскивания».

### Очистка, выполняемая укладчиком.

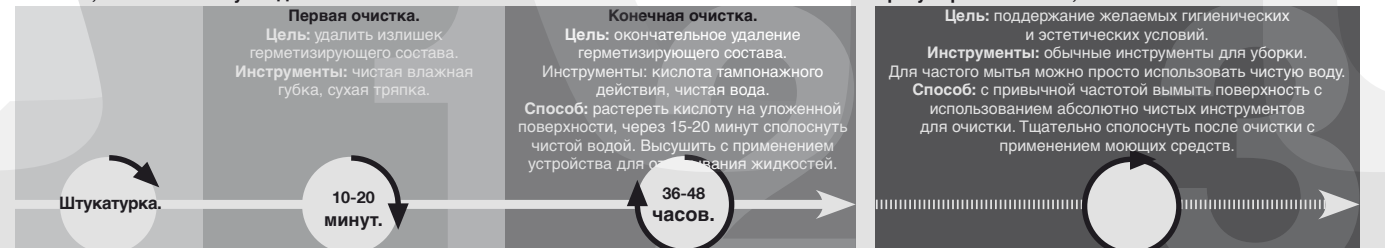

# Test

## Pasta Bianca - Standard EN 14411 (ISO 13006) Annex L Group BIII, E > 10%

White body. / Weißscherbiger. / Pâte blanche. / Pasta blanca. / Белой глины.

				TUTTE LE COLLEZIONI ALL COLLECTIONS		
CARATTERISTICHE TECNICHE TECHNICAL SPECIFICATIONS CARACTERISTIQUES TECHNIQUES TECHNISCHE EIGENSCHAFTEN CARACTERÍSTICAS TÉCNICAS ТЕХНИЧЕСКИЕ ХАРАКТЕРИСТИКИ		NORME STANDARDS NORMES NORMEN NORMAS НОРМЫ	VALORE PRESCRITTO VALUES REQUIRED VALEUR PRESCRITE NORMVORGABE VALOR PRESCRITO ЗАДАННОЕ ЗНАЧЕНИЕ EN 14411 - ISO 13006 BIII (GL)	VALORE MEDIO FAP • AVERAGE FAP RATING VALEUR MOYENNE FAP DURCHSCHNITTSWERT FAP VALOR MEDIO FAP СРЕДНЕЕ ЗНАЧЕНИЕ FAP BIII (GL)		
		NON RETTIFICATO - NOT RECTIFIED	RETTIFICATO - RECTIFIED	TUTTI I FORMATI - ALL SIZES		
DIMENSIONI SIZES DIMENSIONS GRÖSSEN DIMENSIONES РАЗМЕРЫ		<b>Lunghezza e larghezza</b> Length and width / Dimensions des côtés / Seitenlänge / Largo y ancho / Длина и ширина	± 0,6%, max 2 mm	± 0,3%, max 1 mm	<b>Conforme</b> In accordance	
		<b>Spessore</b> Thickness / Epaisseur / Stärke / Espesor / Толщина	± 10%, max 0,5 mm	± 10%, max 0,5 mm	<b>Conforme</b> In accordance	
		<b>Ortogonalità **</b> Wedging / Orthogonalité / Rechtwinkligkeit / Ortogonalidad / Ортогональность	± 0,5%, max 2 mm	± 0,3%, max 1,5 mm	<b>Conforme</b> In accordance	
		<b>Rettilineità degli spigoli</b> Straightness of the edges / Equerrage des angles / Kantengeradheit / Rectilinearidad de las aristas / Прямолинейность углов	± 0,5%, max 1,5 mm	± 0,3%, max 0,8 mm	<b>Conforme</b> In accordance	
		<b>Planarità</b> Flatness / Planéité / Oberflächenqualität / Planicidad / Плоскостность	± 0,5%, max 2 mm	± 0,4%, max 1,8 mm	<b>Conforme</b> In accordance	
		<b>Aspetto della superficie % senza difetti nel lotto di prova</b> Quality of the surface Faultless % within the sample lot / Qualité de la surface % sans défauts dans le lot d'essai / Oberflächenqualität % an fehlerfreien Fliesen im Prüfbett / Aspecto de la superficie % sin defectos en el lote de prueba / Вид поверхности % без брака в пробной партии	≥ 95%		<b>Conforme</b> In accordance	
STRUTTURA STRUCTURE STRUCTURE STRUKTUR ESTRUCTURA СТРУКТУРА		<b>Assorbimento d'acqua - valore medio %</b> Water absorption - average value % / Absorption d'eau - valeur moyenne % / Wasseraufnahme - Durchschnittswert % / Absorción de agua - valor medio % / Водопоглощение Среднее значение %	ISO 10545-3	> 10%	<b>Conforme</b> In accordance	
			<b>Sforzo di rottura</b> Breaking strength / Force de rupture / Bruchlast / Esfuerzo de ruptura / Усилие на излом	ISO 10545-4	S ≥ 600 N	<b>Conforme</b> In accordance
			<b>Resistenza alla flessione</b> Bending strength / Résistance à la flexion / Biegefestigkeit / Resistencia a la flexión / Прочность при изгибе		R ≥ 12 N / mm <sup>2</sup>	<b>Conforme</b> In accordance
SBALZI TERMICI THERMAL SHOCK ECARTS DE TEMPERATURE TEMPERATURWECHSEL CHOQUES TÉRMICOS ТЕМПЕРАТУРНЫЕ ПЕРЕПАДЫ		<b>Resistenza agli sbalzi termici</b> Thermal shock resistance / Resistance aux variations thermiques / Temperaturwechselbeständigkeit / Resistencia a las diferencias de temperatura / Сопротивление температурным перепадам	ISO 10545-9	<b>Conforme</b> In accordance	<b>Conforme</b> In accordance	
			<b>Resistenza al cavillo</b> Crazing resistance / Résistance aux craquelures / Haarriß-Beständigkeit / Resistencia al cuarteadó / Сопротивляемость образованию кракелюров	ISO 10545-11	<b>Conforme</b> In accordance	<b>Conforme</b> In accordance
	<b>Resistenza ai prodotti chimici di uso domestico e agli additivi per piscina</b> Resistance to household chemicals and swimming pool salts / Résistance aux produits chimiques à usage domestique et aux adjuvants pour piscines / Beständigkeit gegen Haushaltchemikalien und Badewasserzusätze / Resistencia a los productos químicos de uso domestico o productos para la piscina / Сопротивляемость химическим средствам домашнего применения и добавкам для бассейна.		ISO 10545-13	GB Min.	<b>Conforme</b> In accordance	
	<b>Resistenza a basse concentrazioni di acidi ed alcali</b> Resistance to low concentrations of acids and alkalis / Résistance aux acides et aux alcalis à basse concentration / Beständigkeit gegen niedrigkonzentrierte Säuren und Laugen / Resistencia a concentración baja de ácidos y álcali / Сопротивляемость кислотам и щелочам низкой концентрации				GLB Min.	
SUPERFICIE SURFACE SURFACE OBERFLÄCHE SUPERFICIE ПОВЕРХНОСТЬ		<b>Resistenza alle macchie</b> Stain resistance / Résistance aux taches / Baständigkeit gegen Fleckenbildung / Resistencia a las manchas / Стойкость к загрязнению	ISO 10545-14	MINIMUM CLASS 3	5	

\* Valore medio dei test condotti negli ultimi 24 mesi. Average rating of tests conducted during the last 24 months. Durchschnittswert der in den letzten 24 Monaten durchgeführten Tests. Valeur moyenne des essais menés au cours des 24 derniers mois. Valor medio de las pruebas llevadas a cabo en los últimos 24 meses. Среднее значение испытаний, проведенных в течение последних 24 месяцев.

\*\* Per piastrelle rettangolari, che abbiano il lato maggiore L ≥ 60 cm, e rapporto tra i lati ≥ 3, la misurazione della ortogonalità deve venire condotta solo sul lato corto. For oblong tiles with L ≥ 60 cm and ratio length/width L/W ≥ 3, measurement of rectangularity only on short edges

# Test

## Gres Porcellanato - Standard EN 14411 (ISO 13006) Annex G Group BIa, E ≤ 0,5%

Porcelain. / Grès cerame. / Feinsteinzeug. / Gres porcelánico. / Керамогранит.

				FRAME			
CARATTERISTICHE TECNICHE TECHNICAL SPECIFICATIONS CARACTERISTIQUES TECHNIQUES TECHNISCHE EIGENSCHAFTEN CARACTERÍSTICAS TÉCNICAS ТЕХНИЧЕСКИЕ ХАРАКТЕРИСТИКИ		NORME STAN- DARDS NORMES NORMEN NORMAS НОРМЫ	VALORE PRESCRITTO VALUES REQUIRED VALEUR PRESCRITE NORMVORGABE VALOR PRESCRITO ЗАДАННОЕ ЗНАЧЕНИЕ EN 14411 - ISO 13006 BIa (UGL e GL)	FAP - VALORE MEDIO • AVERAGE RATING VALEUR MOYENNE DURCHSCHNITTSWERT VALOR MEDIO СРЕДНЕЕ ЗНАЧЕНИЕ BIa UGL			
		NON RETTIFICATO - NOT RECTIFIED	RETTIFICATO - RECTIFIED	BRILLANTE			
DIMENSIONI SIZES DIMENSIONS GRÖSSEN DIMENSIONES РАЗМЕРЫ		<b>Lunghezza e larghezza</b> Length and width / Dimensions des côtés / Seitenlänge / Largo y ancho / Длина и ширина	± 0,6%, max 2 mm	± 0,3%, max 1 mm	<b>Conforme</b> In accordance		
		<b>Spessore</b> Thickness / Epaisseur / Stärke / Espesor / Толщина	± 5%, max 0,5 mm	± 5%, max 0,5 mm	<b>Conforme</b> In accordance		
		<b>Ortogonalità **</b> Wedging / Orthogonalité / Rechtwinkligkeit / Ortogonalidad / Ортогональность	± 0,5%, max 2 mm	± 0,3%, max 1,5 mm	<b>Conforme</b> In accordance		
		<b>Rettilineità degli spigoli</b> Straightness of the edges / Equerrage des angles / Kantengeradheit / Rectilinearidad de las aristas / Прямолинейность углов	± 0,5%, max 1,5 mm	± 0,3%, max 0,8 mm	<b>Conforme</b> In accordance		
		<b>Planarità</b> Flatness / Planéité / Oberflächenqualität / Planicidad / Плоскостность	± 0,5%, max 2 mm	± 0,4%, max 1,8 mm	<b>Conforme</b> In accordance		
STRUTTURA STRUCTURE STRUCTURE STRUKTUR ESTRUCTURA СТРУКТУРА		<b>Assorbimento d'acqua - valore medio %</b> Water absorption - average value % / Absorption d'eau - valeur moyenne % / Wasseraufnahme - Durchschnittswert % / Absorción de agua - valor medio % / Водопоглощение Среднее значение %	ISO 10545-3	ASTM C373	≤ 0,5%	<b>Conforme</b> In accordance	
			<b>Sforzo di rottura</b> Breaking strength / Force de rupture / Bruchlast / Esfuerzo de ruptura / Усилие на излом	ISO 10545-4		S ≥ 1300 N	S ≥ 2000 N
			<b>Resistenza alla flessione</b> Bending strength / Résistance à la flexion / Biegefestigkeit / Resistencia a la flexión / Прочность при изгибе			R ≥ 35 N/mm <sup>2</sup>	<b>Conforme</b> In accordance
			<b>Abrasione profonda</b> Deep abrasion / Abrasion profonde / Tiefenabrieb / Abrasion profunda / Глубокое истирание	ISO 10545-6		≤ 175mm <sup>3</sup>	≤ 140mm <sup>3</sup>
			<b>PEI</b>	ISO 10545-7		<b>Abrasion Class and Cycled Passed</b>	-
SBALZI TERMICI THERMAL SHOCK ECARTS DE TEMPERATURE TEMPERATURWECHSEL CHOQUES TÉRMICOS ТЕМПЕРАТУРНЫЕ ПЕРЕПАДЫ		<b>Coefficiente di dilatazione termica lineare</b> Coefficient of thermal linear expansion / Coefficient de dilatation thermique linear / Wärmeausdehnungskoeffizient / Coeficiente de dilatación termica linear / Коэффициент теплового линейного расширения	ISO 10545-8		<b>Metodo di prova disponibile / Valore dichiarato / Declared value</b> Test method available / Méthode d'essai disponible / Verfügbare Prüfmethode / Método de prueba disponible / Доступный метод испытания	≤ 7 MK <sup>-1</sup>	
			<b>Resistenza agli sbalzi termici</b> Thermal shock resistance / Resistance aux variations thermiques / Temperaturwechselbeständigkeit / Resistencia a las diferencias de temperatura / Сопротивление температурным перепадам	ISO 10545-9		<b>Resistente</b> Resistant	<b>Resistente</b> Resistant
			<b>Resistenza al gelo</b> Resistance to frost / Résistance au gel / Frostbeständigkeit / Resistencia al hielo / Морозоустойчивость	ISO 10545-12		<b>Resistente</b> Resistant	<b>Resistente</b> Resistant
SICUREZZA SAFETY SECURITÉ SICHERHEIT SEGURIDAD БЕЗОПАСНОСТЬ		<b>Coefficiente di attrito dinamico</b> Dynamic friction coefficient / Coefficient de frottement dynamique / Dynamischer Reibungskoeffizient / Coeficiente de fricción dinámico / Динамический коэффициент трения	DCOF BOT 3000		Slip resistant ≥ 0,42	-	
		<b>Coefficiente di attrito dinamico</b> Dynamic friction coefficient / Coefficient de frottement dynamique / Dynamischer Reibungskoeffizient / Coeficiente de fricción dinámico / Динамический коэффициент трения	DIN 51130		<b>In funzione dell'ambiente o della zona di lavoro.</b> According to the space or the working area / Selon le lieu concerné ou la zone de travail / Je nach Raum oder Arbeitszone / Según el ambiente o de la zona de trabajo / В зависимости от среды или рабочей зоны	-	
		<b>Classificazione antiscivolo</b> Non-slip classification / Classification antiderapant / Bewertungsgruppe trittsicherheit / Clasificación antideslizante / Классификация противоскольжения	DIN 51097		<b>In funzione delle zone bagnate soggette a calpestio a piedi nudi.</b> According to the wet area to be stepped on barefoot / Selon le type de surface mouillée parcourue pieds nus. / Je nach Nassbereich die barfuß zu betreten sind / Según de la zona mojada que se pisa con los pies desnudos / С учётом увлажняемых зон, предназначенных для ходьбы босиком	-	
RESISTENZA CHIMICA CHEMICAL RESISTANCE RÉSISTANCE AUX ATTAQUES CHIMIQUES CHEMIKALIENFESTIGKEIT RESISTENCIA A LOS PRODUCTOS QUÍMICOS ХИМИЧЕСКАЯ СТОЙКОСТЬ		<b>Resistenza ai prodotti chimici di uso domestico e agli additivi per piscina</b> Resistance to household chemicals and swimming pool salts / Résistance aux produits chimiques à usage domestique et aux adjuvants pour piscines / Beständigkeit gegen Haushaltchemikalien und Badewasserzusätze / Resistencia a los productos químicos de uso domestico o productos para la piscina / Сопротивляемость химическим средствам домашнего применения и добавкам для бассейна.	ISO 10545-13		UB Min.	<b>Conforme</b> In accordance	
		<b>Resistenza a basse concentrazioni di acidi ed alcali</b> Resistance to low concentrations of acids and alkalis / Résistance aux acides et aux alcalis à basse concentration / Beständigkeit gegen niedrigkonzentrierte Säuren und Laugen / Resistencia a concentración baja de ácidos y álcali / Сопротивляемость кислотам и щелочам низкой концентрации				ULB Min.	
		<b>Resistenza alle macchie</b> Stain resistance / Résistance aux taches / Baständigkeit gegen Fleckenbildung / Resistencia a las manchas / Стойкость к загрязнению	ISO 10545-14				5

\* Valore medio dei test condotti negli ultimi 24 mesi. Average rating of tests conducted during the last 24 months. Durchschnittswert der in den letzten 24 Monaten durchgeführten Tests. Valeur moyenne des essais menés au cours des 24 derniers mois. Valor medio de las pruebas llevadas a cabo en los últimos 24 meses. Среднее значение испытаний, проведенных в течение последних 24 месяцев.

\*\* Per piastrelle rettangolari, che abbiano il lato maggiore L ≥ 60 cm, e rapporto tra i lati ≥ 3, la misurazione della ortogonalità deve venire condotta solo sul lato corto. For oblong tiles with L ≥ 60 cm and ratio length/width L/W ≥ 3, measurement of rectangularity only on short edges

# VSHADE

La classificazione V-Shade indica il livello di stonizzazione del prodotto, classificato da V0 a V4.

The V-Shade classification indicates the level of shading of the product, ranked from V0 to V4.

**V0**

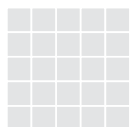

Nessuna  
None  
Aucune  
Keine  
Ninguna  
нулевой

**V1**



Leggera  
Light  
Légère  
Leicht  
Ligera  
Низкий

**V2**



Moderata  
Moderate  
Modérée  
Mäßig  
Moderada  
Средний

**V3**



Alta  
High  
Élevée  
Hoch  
Alta  
Значительный

**V4**



Forte  
Very High  
Forte  
Stark  
Fuerte  
Высокий

Le classement V-shade indique le niveau de mouvement chromatique au sein d'un produit. Il va de V0 à V4.

Die V-Shade-Einstufung zeigt das Abtönungsniveau des Produkts an, das zwischen V0 und V4 eingestuft wird.

La clasificación V-Shade indica el nivel de destonización del producto, clasificado de V0 a V4.

Согласно классификации V-Shade, указывающей на уровень цветовой неоднородности изделия, нашей плитке были присвоены значения от V0 до V4.

I colori e le caratteristiche estetiche dei materiali illustrati nel presente catalogo sono da ritenersi puramente indicativi.

Colours and optical features of the materials illustrated in this catalogue are to be regarded as mere indications.

Die Farben und die ästhetischen Eigenschaften der in diesem Katalog abgebildeten Produkte sind als reine Richtwerte zu betrachten.

Les couleurs et les caractéristiques esthétiques des références illustrées dans le catalogue sont données à titre purement indicatif.

Los colores y las características ópticas de los materiales ilustrados en este catálogo deben ser mirados como indicaciones meras.

Цвета и эстетические характеристики описанных в настоящем каталоге материалов являются только ориентировочными.

Fap ceramiche si riserva di apportare modifiche e/o eliminare senza preavviso i prodotti declinando ogni responsabilità per danni diretti o indiretti derivanti da eventuali modifiche.

Fap ceramiche can change the indicated products without notice declining any responsibility for direct or in direct damage that depend on these changes.

Fap ceramiche se réserve le droit de modifier sans préavis les produits indiqués et décline toute responsabilité pour dommages directs ou indirects dus à éventuelles modifications.

Fap Ceramiche se reserva la facultad de modificar los productos sin preaviso, declinando cualquier responsabilidad por daños directos o indirectos que dependan de estos cambios.

Fap ceramiche kann die genannten Produkten ändern ohne Voranmeldung und lehnt dabei jegliche Verantwortung für die davon abhängenden direkten oder indirekten Schäden ab.

Компания "Fap ceramiche" сохраняет за собой право на внесение изменений в продукцию без предварительного уведомления, снимая с себя всякую ответственность за

связанный с этими изменениями прямой или не прямой ущерб.

Fap ceramiche - 3<sup>rd</sup> edition June 2016 - 1<sup>st</sup> edition March 2015

È vietata la riproduzione anche parziale dell'opera in tutte le sue forme.

Reproduction of this printed catalogue, even partially, is prohibited.





**MOSCOW  
SHOWROOM**

Via Ghiarola Nuova, 44 - 41042 Fiorano Modenese (MO) Italy  
tel. +39 0536 837511 - fax +39 0536 837532 - fax estero +39 0536 837542  
www.fapceramiche.com - info@fapceramiche.com



Hamovnichevskiy Val, 36 - Moscow Metro / Sportivnaya tel. +7 (495) 775 05 20  
www.fapceramiche.ru - moscow@fapceramiche.com